

# Kullanıcı Kılavuzu

## Dell P2418HZ

Model No.: P2418HZ

Düzenleyici model: P2418HZc



# Notlar, İkazlar ve Uyarılar

 **NOT:** NOT, bilgisayarınızdan daha iyi yararlanmanız için yardımcı olan önemli bilgileri gösterir.

 **DİKKAT:** DİKKAT, talimatlar izlenmezse donanım ile ilgili olası zararı veya veri kaybını gösterir.

 **UYARI:** UYARI olasılıkla mala gelebilecek zararı, kişisel yaralanmayı veya ölüm durumunu gösterir.

---

**Bu belgede yer alan bilgiler haber verilmeksizin değişime tabidir.**

**© 2016 Dell Inc. Tüm hakları saklıdır.**

Bu materyallerin Dell Inc.'in önceden yazılı izini olmaksızın herhangi bir yolla çoğaltılması kesinlikle yasaktır.

Bu metinde kullanılan ticari markalar: *Dell* ve *DELL* logosu Dell Inc.'in ticari markalarıdır; *Microsoft* ve *Windows*, Microsoft'un ticari markaları ya da kayıtlı ticari markalarıdır. ABD ve/veya diğer ülkelerdeki şirket, *Intel* A.B.D. ve diğer ülkelerde Intel Corporation'in kayıtlı ticari markasıdır; ve *ATI*, *Advanced Micro Devices, Inc.*'in ticari markasıdır. *ENERGY STAR*, A.B.D. Çevre Koruma Bakanlığı'nın kayıtlı ticari markasıdır. *ENERGY STAR* ortağı olan Dell Inc. bu ürünün enerji etkinliği için *ENERGY STAR* yönergelerine uyduğunu belirlemiştir.

Bu belgede kullanılan diğer ticari markalar ve ticari adlar markaların ve adların hak sahiplerine veya bunların ürünlerine işaret eder. Dell Inc., kendisine ait olanlar dışındaki ticari markalar ve ticari adlar üzerinde hiçbir mülkiyet iddiasında bulunmaz.

# İçindekiler

---

<b>Monitörünüz hakkında .....</b>	<b>5</b>
Paket içeriği .....	5
Ürün özellikleri .....	7
Parçaları ve kontrolleri tanımlama .....	8
Monitör teknik özellikleri .....	12
Evrensel seri veri yolu (USB) arabirimi .....	22
Tak ve çalıştır özelliği .....	25
LCD monitör kalitesi ve piksel ilkesi .....	25
Bakım kılavuzları .....	25
<b>Monitörü kurma .....</b>	<b>26</b>
Altlığı takma .....	26
Monitörünüzü bağlama .....	28
Kabloları düzenleme .....	30
Monitör ayağını çıkarma .....	31
Duvar montajı (isteğe bağlı) .....	32
<b>Monitörünüzü çalıştırma .....</b>	<b>33</b>
Monitörü açın .....	33
Ön panel kontrollerini kullanma .....	33

Ekran menüsünü (OSD) kullanma .....	37
Monitörünüzü ayarlama .....	49
Eğim, Döndürme ve Dikey Uzantıyı Kullanma.....	50
Web kamerasını kapatma sürgüsünü kullanma .....	52
Monitör Kızılötesi Kamera sürücüsünü yükleme .....	52
Windows Hello Ayarı.....	54
Monitörün web kamerasını varsayılan ayar olarak belirleme .....	57
Monitörün hoparlörünü varsayılan ayar olarak belirleme.....	60
<b>Sorun Giderme .....</b>	<b>63</b>
Kendi kendini sınıma.....	63
Yerleşik tanılar .....	65
Genel sorunlar.....	66
Ürüne özgü sorunlar.....	68
Evrensel seri veri yoluna (USB) özgü sorunlar.....	69
Microsoft® Skype for Business® Uygulamasına Özel Sorunlar....	69
<b>Ek .....</b>	<b>71</b>
FCC bildirimleri (Yalnızca ABD) ve diğer yasal düzenleme bilgileri.....	71
Dell'le Bağlantı Kurma .....	71





# Monitörünüz hakkında

## Paket içeriđi

Monitörünüz aşağıda gösterilen bileşenlerle gelir. Tüm bileşenleri aldığınızdan emin olun ve eksik olan varsa [Dell'le Bağlantı Kurma](#).

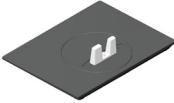

**NOT:** Bazı öğeler isteđe bađlı olabilir ve monitörünüzle gönderilmeyebilir. Bazı özellikler veya ortamlar bazı ülkelerde kullanılamayabilir.

	Monitör
	Ayak yükseltici
	Stand tabanı
	Güç kablosu (ülkeye göre deđişir)

	VGA kablosu
	DP Kablosu
	USB 3.0 Yukarı Akış Kablosu (Monitördeki USB Bağlantı Noktalarını Etkinleştirir)
	<ul style="list-style-type: none"><li>• Sürücüler ve Dokümantasyon ortamı</li><li>• Hızlı Kurulum Kılavuzu</li><li>• Güvenlik ve Yasal Düzenlemeler Bilgileri</li></ul>

# Ürün özellikleri

**Dell P2418HZ** düz panel ekranda etkin matris, İnce Film Transistör (TFT), Sıvı Kristal Ekran (LCD) ve LED arka ışık bulunur. Ekran özellikleri şunları içerir:

- **P2418HZ:** 60,47 cm (23,8 inç) izlenebilir ekran alanı (çapraz olarak ölçülür). 1920 x 1080 çözünürlük, artı düşük çözünürlükler için tam ekran desteği.
- Sisteminiz destekliyorsa tak ve çalıştır özelliği.
- En iyi video kalitesi için üst kenarda yerleşik 2 MP Tam HD görüntü algılayıcıya ve kızılötesi kameralı çift kızılötesi LED'e sahiptir.
- Zengin bir ses deneyimi sağlamak için 2 tane 5 W tümleşik önden çıkışlı hoparlör ve gürültü azaltmalı çift mikrofon dizisiyle gelir.
- VGA, HDMI ve DisplayPort bağlantısı.
- 1 tane USB yukarı akış bağlantı noktası ve 2 tane USB 2.0/ 2 tane USB 3.0 aşağı akış bağlantı noktasıyla (1 tane USB 3.0 BC1.2 şarj etme bağlantı noktası dâhil) donatılmıştır.
- Kurulum kolaylığı ve ekran optimizasyonu için Ekran Menüsü (OSD) ayarlamaları.
- Bilgi Dosyası (INF), Görüntü Renk Eşleme Dosyası (ICM) ve ürün belgelerini içeren yazılım ve belgeler ortamı.
- Dell Ekran Yöneticisi Yazılımı (monitörle gönderilen CD'dedir).
- Güvenlik kablosu yuvası.
- Eğme, eksende döndürme, yükseklik ve döndürme ayarı becerileri.
- Esnek montaj çözümleri için çıkarılabilir altlık ve Video Electronics Standards Association (VESATM) 100 mm montaj delikleri.
- Uyku modundayken 0,3 W güç tüketimi.
- Kırpışmasız ekran ve mavi ışık yayımını en aza indirgeyen ComfortView özelliğiyle göz rahatlığını en uygun duruma getirin.
- Skype for Business için onaylıdır.
- Windows Hello (Yüzle Kimlik Doğrulama) için onaylıdır ve Microsoft Cortana destekler.

# Parçaları ve kontrolleri tanımlama

## Önden Görünüm

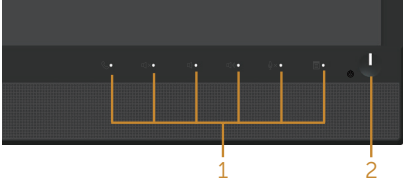
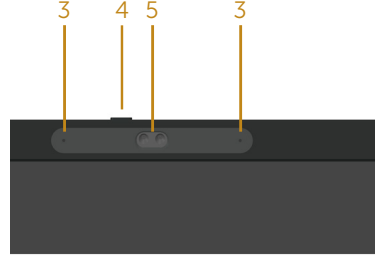

### Ön panel kontrolleri

Etiket	Açıklama
1	İşlev düğmeleri (Daha fazla bilgi için, bkz. <a href="#">Monitörünüzü çalıştırma</a> )
2	Güç açma/kapatma düğmesi (LED göstergeli)
3	Mikrofon
4	Web kamerasını kapatma sürgüsü
5	Web kamerası (Tam HD)



**NOT:** Parlak kenarlı ekranlarda, kenarlar çevreleyen ışıktan ve parlak yüzeylerden rahatsız edici yansımalara neden olabileceğinden, kullanıcı ekranın yerleşimine dikkat etmelidir.



## Arkadan Görünüm



**Monitör ayağı olmadan Arkadan Görünüm**

**Monitör standı ile Arkadan Görünüm**

Etiket	Açıklama	Kullanım
1	VESA montaj delikleri (100 mm x 100 mm - ekli VESA Kapağının arkasında)	VESA uyumlu duvara montaj kiti içeren duvara montaj monitör (100 mm x 100 mm).
2	Düzenleyici etiketi	Yasalara uyum onaylarını listeler.
3	Stand serbest bırakma düğmesi	Standı monitörden serbest bırakın.
4	Güvenlik kilidi yuvası	Güvenlik kilidiyle monitörü sabitlet (ayrı satılır).
5	Çubuk kod, seri numarası ve Servis Etiketi	Teknik destek için Dell'e başvurmanız gerekiyorsa bu etikete başvurun.
6	Kablo yönetim yuvası	Yuvasıya yerleştirilerek kabloları düzenlemek için kullanın.

## Yandan Görünüm

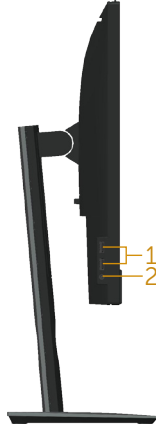

Etiket	Açıklama	Kullanım
1	USB aşağı akış bağlantı noktası 2 tane USB 3.0 aşağı akış bağlantı noktası (1 tane USB 3.0 BC1.2 şarj etme bağlantı noktası dâhil)	USB cihazınızı bağlayın. <b>NOT:</b> Bu bağlantı noktasını kullanmak için, USB kablosunu (monitörünüzle birlikte gelen) monitörünüzdeki USB yukarı akış bağlantı noktasına ve bilgisayarınıza bağlamalısınız.
2	Kulaklık çıkışı / Mikrofon girişi birleşik fiş	Mikrofonlu kulaklığı bağlayın.

## Alttan Görünüm

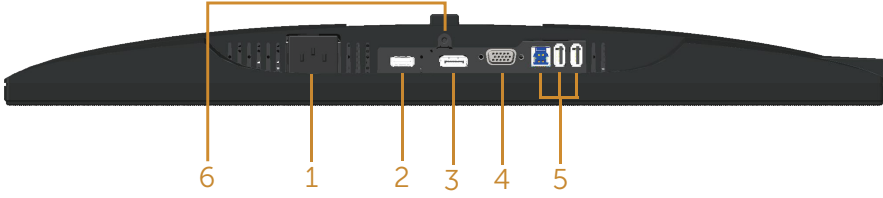

### Monitör standı olmadan arkadan görünüm

Etiket	Açıklama	Kullanım
1	Güç bağlantı noktası	Güç kablosunu bağlayın.
2	HDMI bağlantı noktası	Bilgisayarınızı HDMI kablosuyla (isteğe bağlı) bağlayın.
3	DP bağlantı noktası	Bilgisayarınızı bir DP kablosu kullanarak monitöre bağlayın.
4	VGA bağlantı noktası	Bilgisayarınızı VGA kablosuyla bağlayın.
5	USB bağlayıcı (2 tane aşağı akış, 1 tane yukarı akış)	Monitörünüzle birlikte gelen USB kablosunu bilgisayarınıza bağlayın. Kablo bağlandığında, monitörün arka tarafındaki ve altındaki USB bağlayıcıları kullanabilirsiniz.
6	Stand kilidi özelliği	Standı M3 x 6 mm vida ile monitöre kilitlemek için (vida birlikte verilmez).

## Monitör teknik özellikleri

<b>Model</b>	<b>P2418HZ</b>
Ekran türü	Etkin matris - TFT LCD
Panel türü	Düzlem İçİ Deęiřtirme Teknolojisi
İzlenebilir görüntü	
Diyagonal	604,70 mm (23,80 inç)
Yatay, Etkin Alan	527,04 mm (20,75 inç)
Dikey, Etkin Alan	296,46 mm (11,67 inç)
Alan	1562,46 cm <sup>2</sup> (242,15 inç <sup>2</sup> )
Piksel aralıęı	0,2745 x 0,2745 mm
İnç başına piksel (PPI)	93
İzleme açısı (dikey / yatay)	178° (dikey) tipik 178° (yatay) tipik
Brightness (Parlaklık)	250 cd/m <sup>2</sup> (tipik)
Kontrast oranı	1000: 1 (tipik) 8 milyon: 1 (Dinamik)
En-boy oranı	16:9
Ekran kaplaması	3H sertlikle yansıma önleyici
Arka ışığı	Beyaz LED yandan aydınlatma sistemi
Yanıt süresi	6 ms (gri-gri)
Renk derinlięi	16,7 milyon renk
Renk desteęi	%83 (CIE 1976), %72 (CIE 1931)
Yerleşik aygıtlar	USB 3.0 süper hızlı göbek (1 tane USB 3.0 yukarı akış bağlantı noktası, 2 tane USB 3.0 aşağı akış bağlantı noktası ve 2 tane USB 2.0 aşağı akış bağlantı noktası, 1 tane USB 3.0 BC1.2 şarj etme bağlantı noktası dâhil)
Dell Ekran Yöneticisi uyumluluęu	Evet

Baęlanılabirlik	1 tane DP (sürüm 1.2) 1 tane HDMI (sürüm 1.4) 1 tane VGA 1 tane USB 3.0 baęlantı noktası - Yukarı Akıř 2 tane USB 3.0 baęlantı noktası - Yan 2 tane USB 2.0 baęlantı noktası - Alt 1 tane Kulaklık çıkıřı / Mikrofon giriři birleřik fiř
Kenar geniřlięi (etkin alana kadar olan monitör kenarı)	19,8 mm (Üst) 11,4 mm (Sol/Saę) 43,3 mm (Alt)
Güvenlik	Güvenlik kilidi yuvası (kablo kilidi ayrı satılır)
Ayarlanabilirlik	Yükseklilięi ayarlanabilir altlık (125 mm) Eęme (-5°/+21°) Etrafında Döndürme (-45°/+45°) Eksende Döndürme (90°)

## Çözünürlük teknik özellikleri

<b>Model</b>	<b>P2418HZ</b>
Yatay tarama aralığı	30 kHz - 83 kHz (otomatik)
Dikey tarama aralığı	56 Hz - 76 Hz (otomatik)
Maksimum önceden ayar çözünürlüğü	1920 x 1080, 60 Hz'de

## Desteklenen video modları

<b>Model</b>	<b>P2418HZ</b>
Video görüntüleme özellikleri (VGA, HDMI ve DP oynatma)	480i, 480p, 576i, 576p, 720p, 1080i, 1080p

## Önararlı görüntüleme modları

<b>Ekran Modu</b>	<b>Yatay Frekans (kHz)</b>	<b>Dikey Frekans (Hz)</b>	<b>Piksel Saati (MHz)</b>	<b>Senkronizasyon Polaritesi (Yatay/Dikey)</b>
VESA, 720 x 400	31,5	70,1	28,3	-/+
VESA, 640 x 480	31,5	60,0	25,2	-/-
VESA, 640 x 480	37,5	75,0	31,5	-/-
VESA, 800 x 600	37,9	60,3	40,0	+/+
VESA, 800 x 600	46,9	75,0	49,5	+/+
VESA, 1024 x 768	48,4	60,0	65,0	-/-
VESA, 1024 x 768	60,0	75,0	78,8	+/+
VESA, 1152 x 864	67,5	75,0	108,0	+/+
VESA, 1280 x 1024	64,0	60,0	108,0	+/+
VESA, 1280 x 1024	80,0	75,0	135,0	+/+
VESA, 1600 x 900	60,0	60,0	108,0	+/+
VESA, 1920 x 1080	67,5	60,0	148,5	+/+

## Elektrik teknik özellikleri

Model	P2418HZ
Video giriş sinyalleri	<ul style="list-style-type: none"><li>• Analog RGB, 0,7 Volt +/-%5, 75 ohm giriş empedansında pozitif kutupsallık</li><li>• HDMI 1,4, her farklı hat için 600 mV, farklı çift başına 100 ohm giriş empedansı</li><li>• DisplayPort 1.2, her farklı hat için 600 mV, farklı çift başına 100 ohm giriş direnci</li></ul>
AC giriş voltajı / frekans / akım	100 VAC ila 240 VAC / 50 Hz veya 60 Hz $\pm$ 3 Hz / 1.5A (tipik)
Boşalma akımı	<ul style="list-style-type: none"><li>• 120 V: 0°C'de (soğuk çalıştırma) 30 A (Maks.)</li><li>• 240 V: 0°C'de (soğuk çalıştırma) 60 A (Maks.)</li></ul>

## Web kamerası – mikrofon teknik özellikleri

<b>Mercek</b>	Görüş alanı	1920 x 1080 için 77,5°
	Odak modu	Sabit Odak
	Odak alanı	22 cm~Sonsuz
	Odaklama mesafesi (normal mod)	50 cm
<b>Görüntü Algılayıcı</b>	Etkin dizi boyutu	2,12 megapiksel
<b>Video Teknik Özellik</b>	Video çerçeve hızı	1920 x 1080 (Tam HD); saniyede 30 çerçeveye kadar
		640 x 480 (VGA) ve altı; saniyede 30 çerçeveye kadar
<b>Audio (Ses) Teknik Özellik</b>	Mikrofon tipi	2 tane çok yönlü dijital mikrofon
<b>Arabirim</b>	USB 2.0 Yüksek Hız	
<b>Güç Kaynağı</b>	3,3 volt +/- %5	

## Hoparlör teknik özellikleri

Model	P2418HZ
<b>Speaker (Hoparlör)</b>	2 tane 5,0 W
<b>Frekans Yanıtı</b>	200 Hz - 20 kHz
<b>Çalışma Sıcaklığı</b>	-25 °C ~ 70 °C

## Fiziki özellikler

<b>Model</b>	<b>P2418HZ</b>
<b>Sinyal kablosu türü</b>	<ul style="list-style-type: none"><li>• Dijital:ayrılabilir, HDMI, 19 pim.</li><li>• Dijital:ayrılabilir, DP, 20 pim.</li><li>• Analog:çıkarılabilir, D-Sub, 15 pim</li><li>• Evrensel Seri Veriyolu: USB, 9 pim</li></ul>
<b>Boyutlar (stand ile)</b>	
Yükseklik (uzatılmış)	500,6 mm (19,71 inç)
Yükseklik (sıkıştırılmış)	375,6 mm (14,79 inç)
Genişlik	549,8 mm (21,65 inç)
Derinlik	180,0 mm (7,09 inç)
<b>Boyutlar (stand olmadan)</b>	
Yükseklik	359,6 mm (14,16 inç)
Genişlik	549,8 mm (21,65 inç)
Derinlik	51,1 mm (2,01 inç)
<b>Stand boyutları</b>	
Yükseklik (uzatılmış)	401,5 mm (15,87 inç)
Yükseklik (sıkıştırılmış)	354,4 mm (13,95 inç)
Genişlik	242,6 mm (9,55 inç)
Derinlik	180,0 mm (7,09 inç)
<b>Ağırlık</b>	
Paketle ağırlık	8,25 kg (18,18 lb)
Altlık düzeneği ve kablolarla ağırlık	6,12 kg (13,49 lb)
Ayak düzensiz ağırlık (kablolar olmadan)	3,60 kg (7,93 lb)
Altlık düzeneğinin ağırlığı	1,96 kg (4,32 lb)
Ön çerçeve parlaklığı	2 - 4



## Çevresel özellikler

Model	P2418HZ
<b>Uyumlu Standartlar</b>	
Energy Star onaylı monitör için Enerji Tasarrufu özelliği ABD'de EPEAT Gold kayıtlı. EPEAT kaydı ülkeye göre değişiklik gösterir. Ülkeye göre kayıt durumu için <a href="http://www.epeat.net">www.epeat.net</a> adresine bakın. TCO sertifikalı ekran BFR/PVC içermez monitör (harici kablolar dışında) Energy Gauge, monitörün tükettiği gerçek zamanlı enerji düzeyini gösterir.	
<b>Sıcaklık</b>	
Çalıştığında	0°C - 40°C (32°F - 104°F)
Çalışmadığında	<ul style="list-style-type: none"><li>• Depolama: -20°C - 60°C (-4°F - 140°F)</li><li>• Nakliye: -20°C - 60°C (-4°F - 140°F)</li></ul>
<b>Nem</b>	
Çalıştığında	%20 ila 80 (yoğuşma olmadan)
Çalışmadığında	<ul style="list-style-type: none"><li>• Depolama: %10 ila 90 (yoğuşma olmadan)</li><li>• Nakliye: %10 ila 90 (yoğuşma olmadan)</li></ul>
<b>Rakım</b>	
Çalışırken (en fazla)	5.000 m (16.400 ft)
Çalışmaz durumda (en fazla)	12.192 m (40.000 ft)
Isı kaybı	<ul style="list-style-type: none"><li>• 218,52 BTU/saat (maksimum)</li><li>• 64,87 BTU/saat (tipik)</li></ul>

## Güç yönetimi modları

Bilgisayarınızda VESA'nın DPM™ uyumlu ekran kartı veya yüklü yazılımı varsa, monitör, kullanılmadığı zamanlarda güç tüketimini otomatik olarak düşürebilir. Bu, Power Save Mode (Güç Tasarrufu Modu)\* olarak adlandırılır. Bilgisayar klavyeden, fareden veya diğer giriş cihazlarından giriş algılayarsa, monitör otomatik olarak çalışmayı sürdürür. Aşağıdaki tabloda güç tüketimi ve bu otomatik güç tasarrufu özelliğinin sinyali gösterilir.

\* Kapalı modda sıfır güç tüketimi yalnızca ana kablo monitörden çıkarılarak elde edilebilir.

VESA Modları	Yatay Senkronizasyon	Dikey Senkronizasyon	Video	Güç Göstergesi	Güç Tüketimi
Normal çalıştırma	Etkin	Etkin	Etkin	Beyaz	64 W (maksimum) ** 19 W (tipik, USB yükü olmadan)
Etkin kapalı modu	Etkin değil	Etkin değil	Boşaltılmış	Beyaz (Parlak)	0,3 W'dan az
Kapat	-	-	-	Kapalı	0,3 W'dan az

Energy Star	Güç Tüketimi
$P_{on}$	17,1 W
$E_{TEC}$	54 kWh

\*\* En fazla parlaklıkla en fazla güç tüketimi.

Bu belge yalnızca bilgi verme amaçlıdır ve laboratuvar performansını yansıtır. Ürününüz, sipariş ettiğiniz yazılıma, bileşenlere ve çevre birimlerine bağlı olarak farklı biçimde çalışabilir ve bu tür bilgilerin güncellenmesi için hiçbir yükümlülüğü olmayacaktır. Bu nedenle, müşteri, elektrik toleransları konusunda veya başka açılardan karar verirken bu bilgilere güvenmemelidir. Doğruluk veya tamlık konusunda doğrudan ya da dolaylı hiçbir garanti verilmez.

OSD, yalnızca normal çalıştırma modunda çalışır. Active-off (Etkin kapalı) modunda herhangi bir düğmeye basıldığında aşağıdaki mesaj görüntülenecektir:

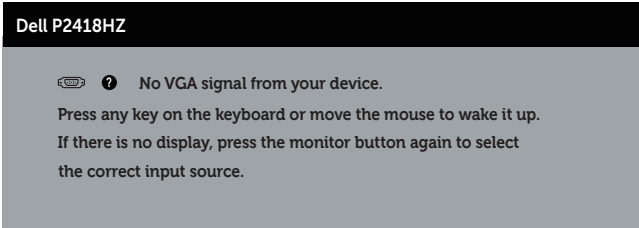

Bilgisayarı ve monitörü etkinleştirin ve OSD'ye erişim kazanın.



 **NOT:** Bu monitör **ENERGY STAR** uyumludur.

 **NOT:**

$P_{on}$ : Açık modunun, Energy Star 7.0 sürümünde tanımlandığı şekliyle güç tüketimi.

$E_{TEC}$ : Energy Star 7.0 sürümünde tanımlandığı şekliyle kWh cinsinde toplam enerji tüketimi.

## Pim atamaları

### VGA bağlayıcı

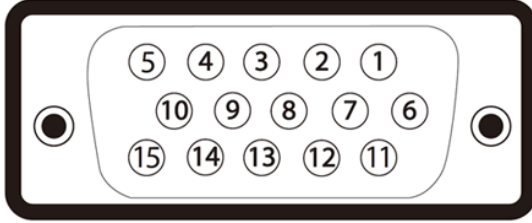

Pin Numarası	15 pinli Bağlı Sinyal Kablosu Tarafı
1	Video-Kırmızı
2	Video-Yeşil
3	Video-Mavi
4	GND
5	Kendi kendini sına
6	GND-R
7	GND-G
8	GND-B
9	Bilgisayar 5V/3,3V
10	GND-senkronizasyon
11	GND
12	DDC verileri
13	Y senkronizasyon
14	D senkronizasyon
15	DDC saati

## HDMI konektörü

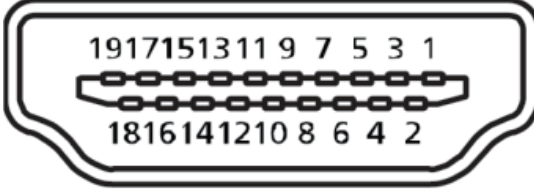

Pin Numarası	19 pinli Bağlı Sinyal Kablosu Tarafı
1	T.M.D.S. Veri 2+
2	T.M.D.S. Veri 2 Koruması
3	T.M.D.S. Veri 2-
4	T.M.D.S. Veri 1+
5	T.M.D.S. Veri 1 Koruması
6	T.M.D.S. Veri 1-
7	T.M.D.S. Veri 0+
8	T.M.D.S. Veri 0 Koruması
9	T.M.D.S. Veri 0-
10	T.M.D.S. Saat +
11	T.M.D.S. Saat Koruması
12	T.M.D.S. Saat -
13	CEC
14	Ayrılmış (cihazda N.C.)
15	SCL
16	SDA
17	DDC/CEC Yer
18	+5V Güç
19	Çalışırken Takmayı Algılama

## Ekran Bağlantı Noktası konektörü

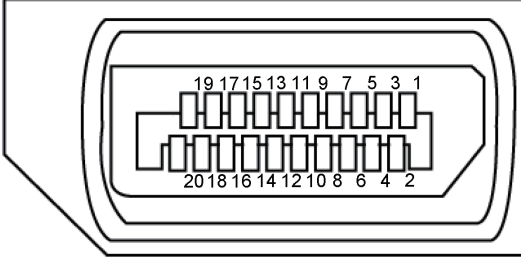

Pin Numarası	20 pimli Bağlı Sinyal Kablosu Tarafı
1	ML3(n)
2	GND
3	ML3(p)
4	ML2(n)
5	GND
6	ML2(p)
7	ML1(n)
8	GND
9	ML1(p)
10	ML0(n)
11	GND
12	ML0(p)
13	GND
14	GND
15	AUX(p)
16	GND
17	AUX(n)
18	Çalışırken Takmayı Algılama
19	Re-PWR
20	+3.3 V DP_PWR

## Evrensel seri veri yolu (USB) arabirimi

Bu bölümde monitörde bulunan USB bağlantı noktaları hakkında bilgiler verilmektedir.

**NOT:** Bu monitör Süper Hızlı USB 3.0 ve Yüksek Hızlı USB 2.0 uyumludur.

Aktarım Hızı	Veri Hızı	Güç Tüketimi*
Süper hız	5 Gb/sn	4,5 W (Maks., her bağlantı noktası için)
Yüksek hız	480 Mbps	4,5 W (Maks., her bağlantı noktası için)
Tam hız	12 Mbps	4,5 W (Maks., her bağlantı noktası için)

Aktarım Hızı	Veri Hızı	Güç Tüketimi
Yüksek hız	480 Mbps	2,5 W (Maks., her bağlantı noktası için)
Tam hız	12 Mbps	2,5 W (Maks., her bağlantı noktası için)
Düşük hız	1,5 Mbps	2,5 W (Maks., her bağlantı noktası için)

\*BC1.2 uyumlu aygıtlar veya normal USB aygıtlarıyla USB aşağı akış bağlantı noktasında (SS-C<sub>+</sub> şimşek simgeli bağlantı noktası) 2 A değerine kadar.

### USB 3.0 yukarı akış bağlayıcı

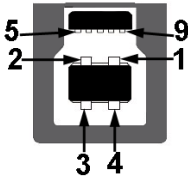

Pin Numarası	9 pinli Konektör Tarafı
1	VCC
2	D-
3	D+
4	GND

5	SSTX-
6	SSTX+
7	GND
8	SSRX-
9	SSRX+

### USB 3.0 aşağı akış bağlayıcı



Pin Numarası	9 pinli Konektör Tarafı
1	VCC
2	D-
3	D+
4	GND
5	SSRX-
6	SSRX+
7	GND
8	SSTX-
9	SSTX+

### USB 2.0 Aşağı Akış Bağlayıcı



Pin Numarası	4 pinli Konektör Tarafı
1	VCC
2	DMD
3	DPD
4	GND

## USB Bağlantı Noktaları

- 1 tane USB 3.0 yukarı akış - alt
- 2 tane USB 2.0 aşağı akış - alt
- 2 tane USB 3.0 aşağı akış - yan
- Güç Şarjı Bağlantı Noktası-  aydınlatma simgeli bağlantı noktası; aygıt BC1.2 uyumlu ise hızlı akım şarj özelliğini destekler.



**NOT:** USB 3,0 işlevselliği USB 3,0 bulunan bilgisayar gerektirir.



**NOT:** Monitörün USB arabirimi yalnızca monitör açıkken veya güç tasarrufu modundayken çalışır. Monitörü kapatıp açarsanız, takılan çevre birimlerinin normal çalışmaya geri dönmeleri için birkaç saniye gerekebilir.



**NOT:** Web kamerası video ve ses işlevlerini desteklemek için USB 2.0 ve üstü gereklidir.



## Tak ve çalıştır özelliği

Monitörü herhangi bir Tak ve Çalıştır uyumlu sisteme takabilirsiniz. Monitör otomatik olarak Ekran Veri Kanalı (DDC) protokollerini kullanarak Genişletilmiş Görüntü Tanımlama Verileri (EDID) ile bilgisayar sistemi sağlar, böylece sistem kendisini yapılandırabilir ve monitör ayarlarını optimize edebilir. Çoğu monitör yüklemeleri otomatiktir; isterseniz farklı ayarları seçebilirsiniz. Monitör ayarlarını değiştirme hakkında daha fazla bilgi için, bkz. [Monitörünüzü çalıştırma](#).

## LCD monitör kalitesi ve piksel ilkesi

LCD Monitör üretim işlemi sırasında, görünmesi zor olan ve görüntüleme kalitesi veya kullanılabilirliği etkilemeyen bir veya daha fazla pikselin değişmeyen bir durumda sabitlenmesi ender durum değildir. Dell Monitör Kalitesi ve Piksel İlkesi hakkında daha fazla bilgi için, şu adresteki Dell Destek sitesine bakın: [www.dell.com/support/monitors](http://www.dell.com/support/monitors).

## Bakım kılavuzları

### Monitörünüzü temizleme



**UYARI: Monitörü temizlemeden önce, monitörün güç kablosunun fişini elektrik prizinden çıkarın.**



**DİKKAT: Monitörü temizlemeden önce Güvenlik talimatlarını okuyun ve izleyin.**

En iyi yöntemler için, monitörünüzü paketten çıkarırken, temizlerken veya taşırken aşağıdaki listedeki talimatları izleyin:

- Antistatik ekranı temizlerken, su ile yumuşak, temiz bir bezi nemlendirin. Mümkünse, özel bir ekran temizleme kağıdı veya antistatik kaplama için uygun bir solüsyon kullanın. Benzen, tiner, amonyak, aşındırıcı temizleyiciler veya sıkıştırılmış hava kullanın.
- Monitörü temizlemek için hafif nemlendirilmiş, ılık bez kullanın. Bazı deterjanlar monitörde süt gibi bir iz bıraktığından herhangi bir tür deterjan kullanmaktan kaçının.
- Monitörünüzün paketini açtığınızda beyaz pudra görürseniz, bir bezle temizleyin.
- Koyu renkli monitör açık renkli monitöre göre çizildiğinde beyaz izleri daha belirgin gösterebileceğinden monitörünüzü dikkatle tutun.
- Monitörünüzde en iyi görüntü kalitesini korumak için, dinamik olarak değişen ekran koruyucu kullanın ve kullanımda değilken monitörünüzü kapatın.

# Monitörü kurma

## Altlığı takma

- NOT:** Monitör fabrikadan gönderildiğinde stand takılı değildir.
- NOT:** Bu, standlı bir monitör için kullanılabilir. Herhangi başka bir stand satın alındığında, kurulum talimatları için lütfen ilgili stand kurulum kılavuzuna bakın.

Monitör altlığını takmak için:

1. Altlığı, koruyucu üst tampondan çıkarmak için kutu kanatlarındaki talimatları izleyin.
2. Altlık tabanı bloklarını altlık yuvasına tamamen geçirin.
3. Vida kolunu kaldırın ve vidayı saat yönünde döndürün.
4. Vidayı tamamen sıktıktan sonra, vida kolunu girinti içine düz olarak katlayın.

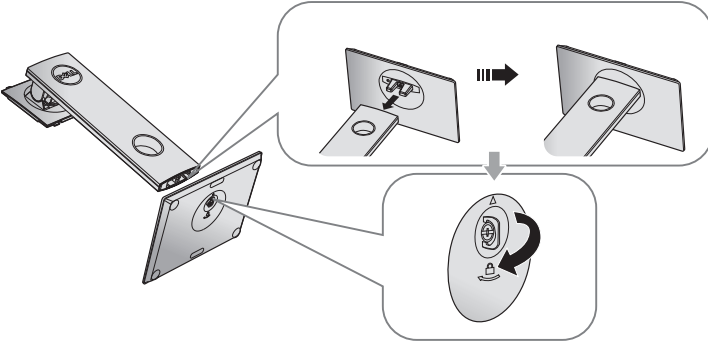

5. Altlık montajı için VESA alanını ortaya çıkarmak amacıyla kapağı gösterildiği gibi kaldırın.

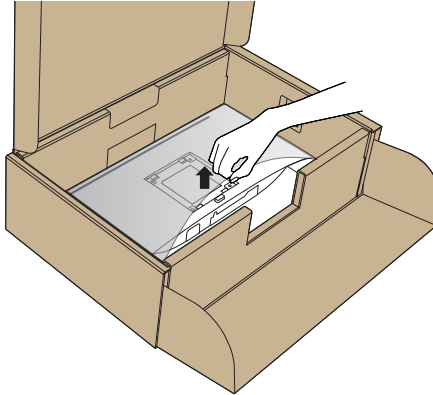

6. Stand düzeneğini monitöre takın.

- a. Standın üst tarafındaki iki tırnağı monitörün arkasındaki yuvaya yerleştirin.
- b. Altlığı, tıklayarak yerine oturana kadar bastırın.

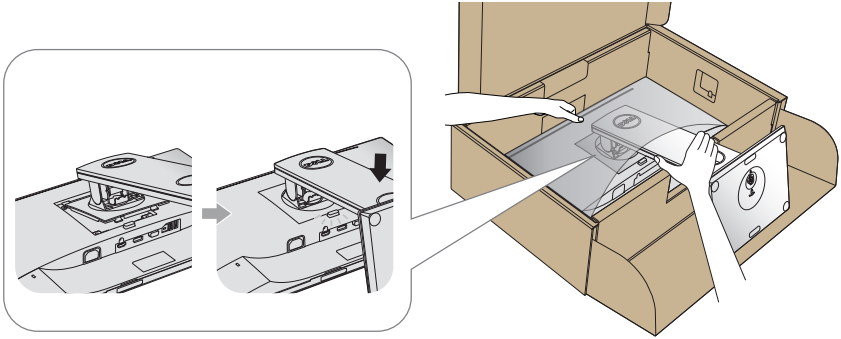

7. Monitörü dik yerleştirin.



**NOT:** Kaymasını veya düşmesini önlemek için monitörü dikkatli biçimde kaldırın.

## Monitörünüzü bağlama

**⚠ UYARI:** Bu bölümdeki yordamları gerçekleştirmeden önce [Güvenlik talimatlarını](#) izleyin.

**✍ NOT:** Bilgisayara tüm kabloları aynı anda bağlamayın. Monitöre bağlamadan önce kabloların kablo yönetimi yuvasından geçirilmesi önerilir.

Monitörünüzü bilgisayara bağlamak için:

1. Bilgisayarınızı kapatın ve güç kablosunun bağlantısını kesin.
2. Monitörünüzden gelen VGA, HDMI veya DP kablosunu bilgisayara bağlayın.

### VGA kablosunu bağlama

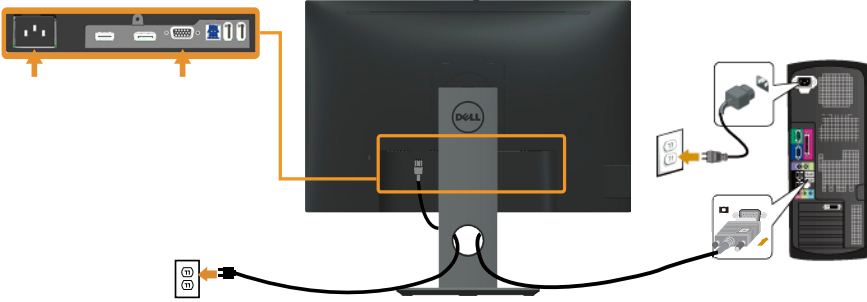

### HDMI kablosunu bağlama (isteğe bağlı)

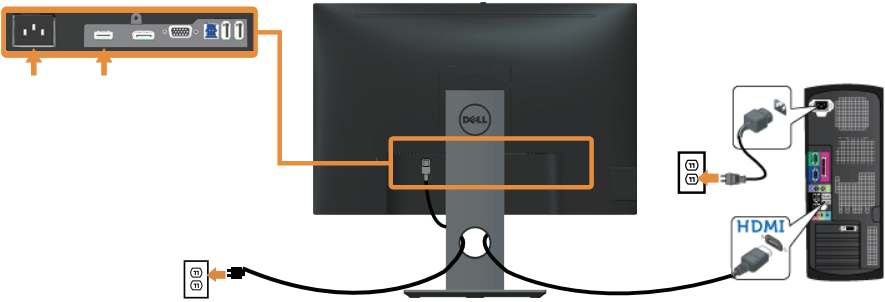

## DP kablosunu bağlama

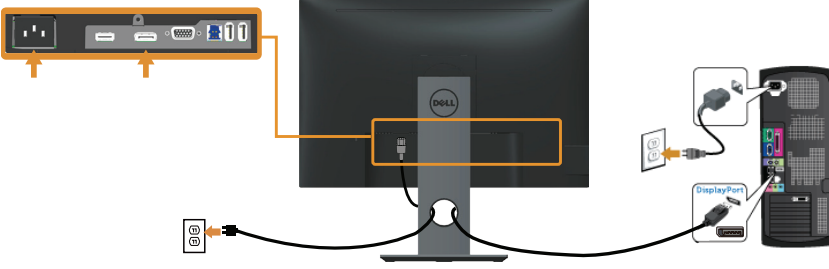

## USB 3.0 kablosunun bağlanması

DP/HDMI kablosunu bağladıktan sonra, USB 3.0 kablosunu bilgisayara bağlamak ve monitörünüzün kurulumunu tamamlamak için aşağıdaki yordamları izleyin:

1. Yukarı akış USB 3.0 bağlantı noktasını (kablo birlikte verilir) bilgisayarınızdaki uygun bir USB 3.0 bağlantı noktasına bağlayın. (Ayrıntılar için [Altan Görünüm](#) kısmına bakın.)
2. USB 3.0 çevrebirimlerini monitör üzerindeki aşağı akış USB 3.0 bağlantı noktalarına takın.
3. Bilgisayarınızın ve monitörünüzün güç kablolarını yakındaki bir prize takın.
4. Monitörü ve bilgisayarı açın. Monitörünüzde bir görüntü görüntüleniyorsa yükleme tamamlanmıştır. Bir görüntü görüntülenmezse, bkz. [Evrensel seri veri yoluna \(USB\) özgü sorunlar](#).
5. Kabloları düzenlemek için monitör standının üzerindeki kablo yuvasını kullanın.

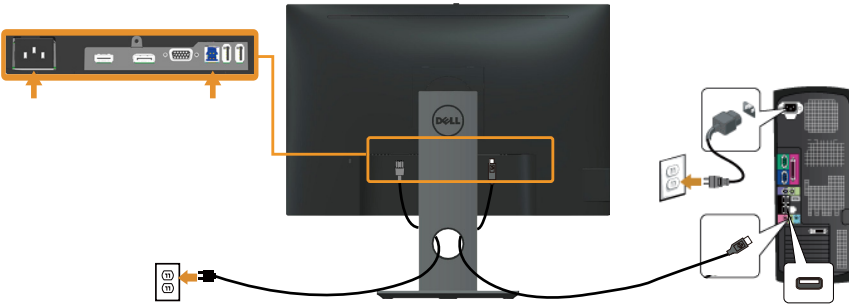

## Kabloları dzenleme

Monitrnze baēlanan kabloları dzenlemek iin kablo ynetimi yuvasını kullanın.



## Monitör ayağını çıkarma

**NOT:** Ayağı çıkarırken LCD ekranda çizikleri önlemek için, monitörün yumuşak ve temiz bir yüzeye yerleştirildiğinden emin olun.

**NOT:** Bu, standlı bir monitör için kullanılabilir. Başka bir altlık satın alındığında, kurulum talimatları için lütfen ilgili altlık kurulum kılavuzuna bakın.

Standı çıkarmak için:

1. Monitörü yumuşak bir bez veya minder üzerine yerleştirin.
2. Stand serbest bırakma düğmesini basılı tutun.
3. Standı yukarı kaldırın ve monitörden öteye götürün.

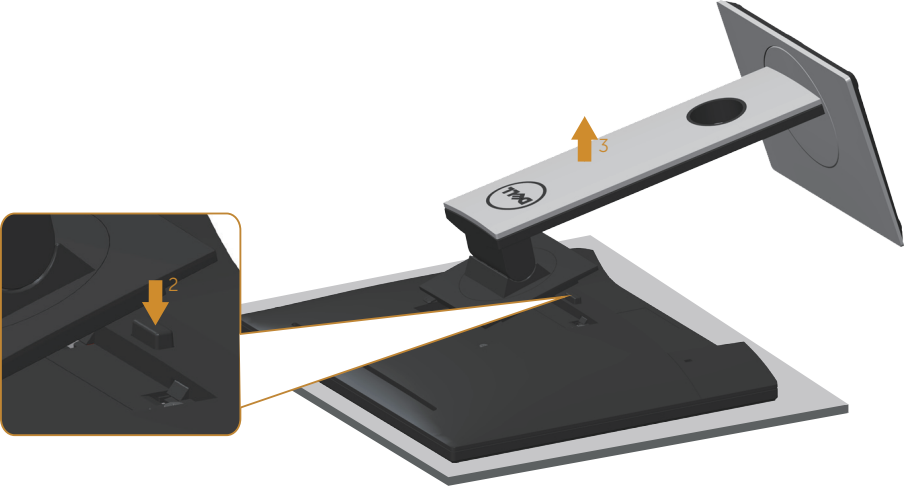

## Duvar montajı (isteğe bağlı)

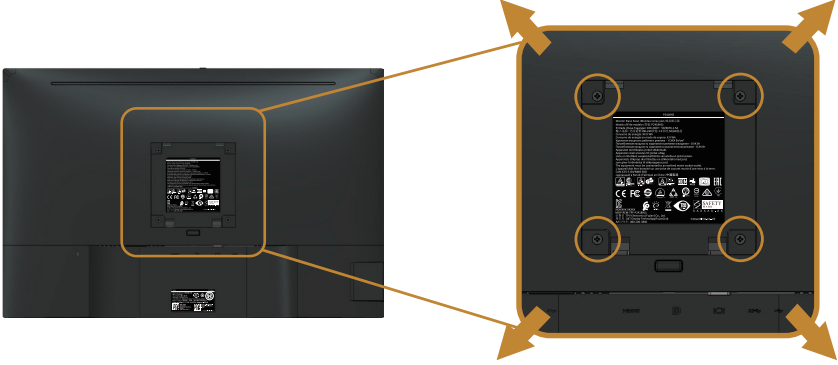

(Vida boyutu: M4 x 10 mm).

VESA-uyumlu duvar montaj kitiyle gelen talimatlara bakın.

1. Monitör panelini sabit düz bir masa üzerine yumuşak bir bez veya yastık üzerine yerleştirin.
2. Altlığı çıkarın.
3. Plastik kapağı sabitleyen dört vidayı çıkarmak için bir tornavida kullanın.
4. Montaj bağlantısını duvara montaj kitinden monitöre takın.
5. Duvara montaj kitiyle gelen talimatları izleyerek monitörü duvara takın.

**NOT:** Yalnızca 14,08 kg en düşük ağırlık/yük taşıma kapasitesine sahip, UL, CSA veya GS listesinde yer alan duvara montaj bağlantı parçasıyla kullanım içindir.



# Monitörünüzü çalıştırma

## Monitörü açın

Monitörü açmak için  düğmesine basın.

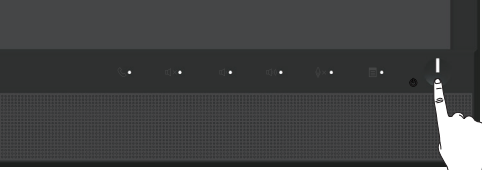





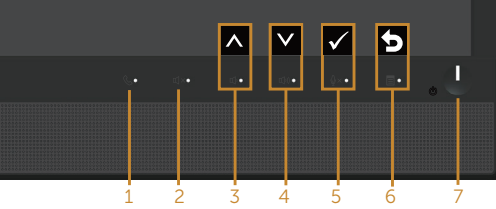





## Ön panel kontrollerini kullanma

Microsoft® Skype for Business® yazılımına bağlanmak veya görüntülenmekte olan görüntünün özelliklerini ayarlamak için monitörün ön tarafındaki kontrol düğmelerini kullanın. Bu düğmeleri kullandığınızda, ekran menüsü veya LED gösterge, her değişikliklerinde özelliklerin sayısal değerlerini ya da etkinliklerini gösterir.



Aşağıdaki tabloda ön panel düğmeleri açıklanmaktadır:

Ön Panel Düğmesi / Ekran Menüsü Düğmesi	Açıklama
1  Bağla	Bir gelen davet bildirimini kabul etmek için Bağla düğmesini kullanın.
2  SESSİZ	Sesi kapatmak için Sessiz düğmesini kullanın.
3  Ses Düzeyini Azalt  Yukarı	<ul style="list-style-type: none"><li>Ekran menüsü çubuğu ses düzeyini azaltmak için <b>Ses Düzeyini Azalt</b> düğmesini kullanın.</li><li><b>Yukarı</b> düğmesini OSD menüsündeki öğeleri ayarlamak (aralıkları artırmak) için kullanın.</li></ul>

4	 Ses Düzeyini Arttır	 Aşağı	<ul style="list-style-type: none"> <li>Ekran menüsü çubuğu ses düzeyini yükseltmek için <b>Ses Düzeyini Arttır</b> düğmesini kullanın.</li> <li>Ekran menüsündeki öğeleri ayarlamak (aralıkları azaltmak) için <b>Aşağı</b> düğmesini kullanın.</li> </ul>
5	 Mikrofon Sessiz	 OK	<ul style="list-style-type: none"> <li>Mikrofonun sesini kapatmak için <b>Mikrofon Sessiz</b> düğmesini kullanın.</li> <li>Seçiminizi onaylamak için <b>OK</b> düğmesini kullanın.</li> </ul>
6	 MENÜ	 Geri	<ul style="list-style-type: none"> <li>Ekran menüsünü açmak için <b>MENÜ</b> düğmesini kullanın.</li> <li>Önceki menüye gitmek için <b>Geri</b> düğmesini kullanın.</li> </ul> <p>Bkz. <a href="#">Menü Sistemine Erişme</a>.</p>
7	 Güç (güç ışığı göstergesine sahip)		<p><b>Güç</b> düğmesini monitörü <b>Açmak</b> ve <b>Kapatmak</b> için kullanın.</p> <p>Beyaz LED, monitörün <b>Açık</b> olduğunu ve tam olarak çalıştığını gösterir. Yavaşça yanıp sönen beyaz ışık güç tasarrufu modunu belirtir.</p>

## Microsoft® Skype for Business® Uygulamasına Panel Düğmeleriyle Erişme

 **NOT:** Monitörünüzde Microsoft® Skype for Business® işlevlerini etkinleştirmek için, bilgisayarınız ve monitörünüz arasında USB yukarı akış kablosunun bağlı olduğundan emin olun. Aksi durumda aşağıdaki mesaj görüntülenecektir:



 **NOT:** Bilgisayarınızda Microsoft® Skype for Business® etkinken, yalnızca **Ses Düzeyini Arttır** ve **Ses Düzeyini Azalt** dışındaki ön panel düğmeleri çalışır.

### 1. Bağla

Skype for Business uygulamasında biri sizi aradığında **Bağla** düğmesi ışığı yanıp söner. Gelen sesli veya görüntülü aramayı yanıtlamak için **Bağla** düğmesine basın.

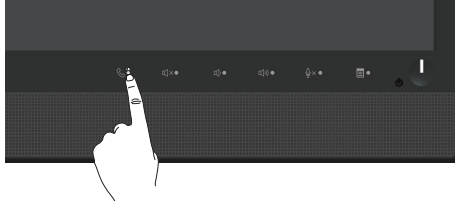

Etkin sesli veya görüntülü aramayı sonlandırmak için **Bağla** düğmesine basın.

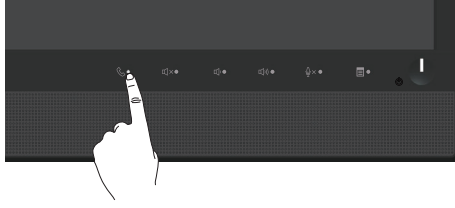

## 2. Sessiz

Sesi kapatmak için **Sessiz** düğmesine basın. Ses kapatıldığında Sessiz düğmesi ışığı yanar.

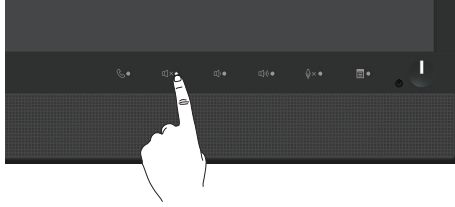

## 3. Ses Düzeyini Azalt/Ses Düzeyini Arttır

Ses düzeyini ayarlamak için **Ses Düzeyini Azalt** veya **Ses Düzeyini Arttır** düğmesine basın. Etkinleştirilen ekran menüsü, ses düzeyinin sayısal değerlerini gösterir.

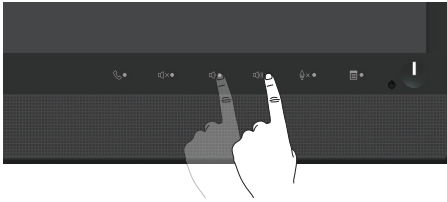

## 4. Mikrofon Sessiz

Mikrofonun sesini kapatmak için **Mikrofon Sessiz** düğmesine basın. Mikrofonun sesi kapatıldığında Mikrofon Sessiz düğmesi ışığı yanar.

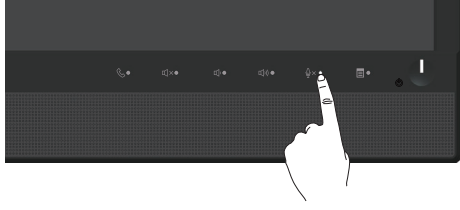

# Ekran menüsünü (OSD) kullanma







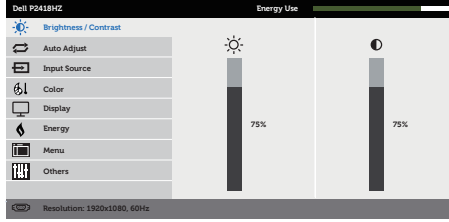

## Menü Sistemine Erişme

**NOT:** Yaptığınız değişiklikler, başka bir menüye geçtiğinizde, ekran menüsünden çıktığınızda veya ekran menüsünün kendiliğinden kapanması beklediğinizde otomatik olarak kaydedilir.

1. Ana ekran menüsünü görüntülemek için  düğmesine basın.

### Analog (VGA) giriş için ana menü

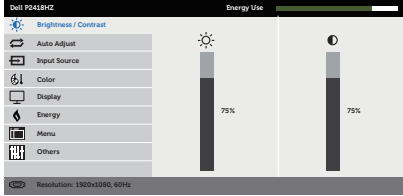

2. Seçenekler arasında dolaşmak için  ve  düğmelerine basın. Bir simgeden diğerine geçerken seçenek vurgulanır.
3. Vurgulanan seçeneği etkinleştirmek için  düğmesine bir defa basın.
4. İstenilen parametreyi seçmek için,  ve  düğmesine basın.
5.  düğmesine basıp, değişikliklerinizi yapmak için, menüdeki göstergelere göre  ve  düğmelerini kullanın.
6. Ana menüye geri gitmek için  düğmesini seçin.

Simge	Menü ve Alt Menüler	Açıklama
	<b>Brightness/ Contrast (Parlaklık/ Kontrast)</b>	<p>Bu menüyü brightness/contrast (parlaklık/kontrast) ayarlamasını etkinleştirmek için kullanın.</p> 
	<b>Brightness (Parlaklık)</b>	<p>Parlaklık ayarlamaları arka ışığın parlaklığını ayarlar. Parlaklığı artırmak için ▲ düğmesine basın ve parlaklığı azaltmak için ▼ düğmesine basın (min 0 / maks 100). <b>NOT:</b> Dinamik kontrast açıldığında manüel parlaklık ayarı devre dışı bırakılır.</p>
	<b>Contrast (Kontrast)</b>	<p>Önce parlaklığı ayarlayıp, ardından daha fazla ayarlama gerekirse kontrastı ayarlayın. Kontrastı artırmak için ▲ düğmesine basın ve kontrastı azaltmak için ▼ düğmesine basın (min 0 / maks 100). Kontrast işlevi, monitör ekranındaki karanlık ve aydınlık arasındaki farkın derecesini ayarlar.</p>



## Auto Adjust (Otomatik Ayarlama)

Otomatik kurulum ve ayar menüsünü etkinleştirmek için bu tuşu kullanın.

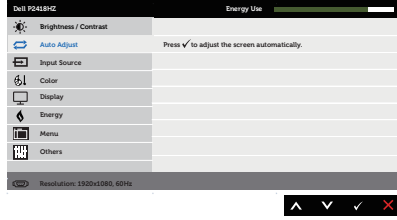





Monitör geçerli girişe kendini ayarlarken siyah bir ekranda aşağıdaki iletişim kutusu görünür:

**Auto Adjustment in Progress...**

Otomatik ayarlama, monitörün gelen video sinyaline kendini ayarlamasını sağlar. Otomatik ayarlamayı kullandıktan sonra, görüntü ayarları altındaki piksel saati (kaba) ve faz (ince) kontrollerini kullanarak monitörünüzde daha fazla ayarlama yapabilirsiniz.

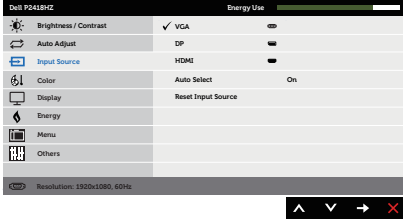
**NOT:** Etkin video girişi sinyalleri yokken veya kablolar takılı değilken düğmeye basarsanız otomatik ayarlama gerçekleşmez.

Bu seçenek yalnızca analog (VGA) konektörünü kullanırken kullanılabilir.

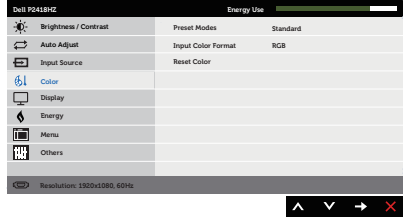

	<p><b>Input Source (Giriş Kaynağı)</b></p>	<p>Monitörünüze bağlanabilen farklı video sinyalleri arasından seçim yapmak için giriş kaynağı menüsünü kullanın.</p> 
	<p><b>VGA</b></p>	<p>Analog (VGA) konektörünü kullanırken VGA girişini seçin. VGA giriş kaynağını seçmek için  düğmesine basın.</p>
	<p><b>DP</b></p>	<p>DP bağlayıcıyı kullanırken DP girişini seçin. DP giriş kaynağını seçmek için  düğmesine basın.</p>
	<p><b>HDMI</b></p>	<p>HDMI konektörünü kullanırken HDMI girişini seçin. HDMI giriş kaynağını seçmek için  düğmesine basın.</p>
	<p><b>Auto Select (Otomatik Seçim)</b></p>	<p>Kullanılabilir giriş sinyallerini taramak için otomatik seç ayarını seçin.</p>
	<p><b>Reset Input Source (Giriş Kaynağını Sıfırla)</b></p>	<p>Varsayılan Giriş Kaynağını geri yüklemek için bu seçeneği seçin.</p>
	<p><b>Color (Renk)</b></p>	<p>Renk ayarı modunu ayarlamak için renk ayarını kullanın.</p> 



## Preset Modes (Önceden Ayarlı Modlar)

Ön ayarlı modlar ayarını seçtiğinizde, listeden standart, rahat izleme, multimedya, film, oyun, sıcak, soğuk veya özel renk seçimini yapabilirsiniz.

- Standard (Standart): Monitörün varsayılan renk ayarlarını yükler. Bu, varsayılan önayar modudur.
- ComfortView: Daha rahat bir izleme sağlamak için, ekrandan yayılan mavi ışığın düzeyini düşürür.
- Multimedia (Multimedya): Multimedya uygulamaları için ideal renk ayarlarını yükler.
- Movie (Film): Filmler için ideal renk ayarlarını yükler.
- Game (Oyun): Çoğu oyun uygulamaları için ideal renk ayarlarını yükler.
- Warm (Sıcak): Renk sıcaklığını artırır. Kırmızı/sarı renk tonu ile ekran daha sıcak görünür.
- Cool (Soğuk): Renk sıcaklığını azaltır. Ekran mavi renk tonuyla daha soğuk görünür.
- Custom Color (Özel Renk): Renk ayarlarını manuel olarak ayarlamayı sağlar.

Üç renk değerlerini (R, G, B) ayarlamak ve kendi ön ayarlı renk modunuzu oluşturmak için  ve  düğmelerine basın.

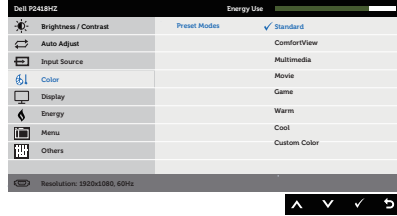

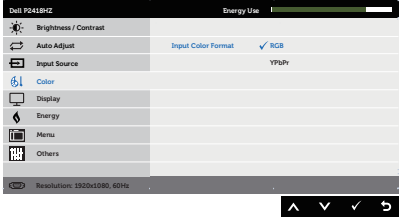
<p><b>Input Color Format (Giriş Rengi Biçimi)</b></p>	<p>Video giriş modunu ayarlamanızı sağlar:</p> <ul style="list-style-type: none"> <li>• RGB: Monitörünüz bir bilgisayara veya DVD çalara HDMI kablosu kullanılarak bağlıysa bu seçeneği seçin.</li> <li>• YPbPr: DVD çalarınız yalnızca YPbPr çıkışıni destekliyorsa bu seçeneği seçin.</li> </ul> 
<p><b>Hue (Renk Tonu)</b></p>	<p>Bu özellik video görüntüsünün rengini yeşile veya mora kaydırabilir. Bu, istenen cilt tonu rengini ayarlamak için kullanılır. Renk tonunu 0 ila 100 arasında ayarlamak için ▲ veya ▼ ögesini kullanın.</p> <p>Video görüntüsünün yeşil gölgesini artırmak için ▲ düğmesine basın.</p> <p>Video görüntüsünün mor gölgesini artırmak için ▼ düğmesine basın.</p> <p><b>NOT:</b> Renk Tonu ayarı yalnızca Film veya Oyun ön ayarlı modunu seçtiğinizde kullanılabilir.</p>
<p><b>Saturation (Doymuluk)</b></p>	<p>Bu özellik video görüntüsünün renk doymuluğunu ayarlayabilir. Doymuluğu 0 ila 100 arasında ayarlamak için ▲ veya ▼ ögesini kullanın.</p> <p>Video görüntüsünün monokrom görünümünü artırmak için ▲ düğmesine basın.</p> <p>Video görüntüsünün renkli görünümünü artırmak için ▼ düğmesine basın.</p> <p><b>NOT:</b> Doymuluk ayarı yalnızca film veya oyun ön ayarlı modunu seçtiğinizde kullanılabilir.</p>
<p><b>Reset Color (Rengi Sıfırla)</b></p>	<p>Monitörünüzün renk ayarlarını fabrika ayarlarına sıfırlamayı sağlar.</p>



## Display (Ekran)

Görüntüyü ayarlamak için display (ekran) ayarını kullanın.

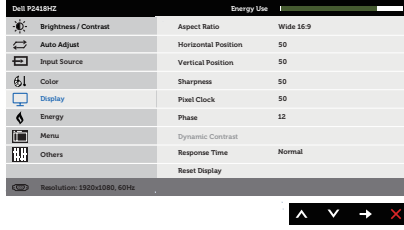

### Aspect Ratio (En-Boy Oranı)

Görüntü oranını Wide 16:9 (Geniş 16:9), 4:3 veya 5:4 olarak ayarlar.

### Horizontal Position (Yatay Konum)

Görüntüyü sola ve sağa ayarlamak için ▲ veya ▼ düğmelerini kullanın. En az 0 (-). En fazla 100 (+).

### Vertical Position (Dikey Konum)

Görüntüyü yukarı ve aşağı ayarlamak için ▲ veya ▼ düğmelerini kullanın. En az 0 (-). En fazla 100 (+).

**NOT:** Yatay konum ve dikey konum ayarları yalnızca "VGA" girişi için kullanılabilir.

### Sharpness (Keskinlik)

Bu özellik görüntüyü daha keskin veya yumuşak yapabilir. Keskinliği 0 ila 100 arasında ayarlamak için ▲ veya ▼ düğmesini kullanın.

### Pixel Clock (Piksel Saati)

Faz ve piksel saati ayarlamaları monitörünüzü tercihinize göre ayarlamayı sağlar. En iyi görüntü kalitesini ayarlamak için ▲ veya ▼ düğmelerini kullanın. En az 0 (-). En fazla 100 (+).

### Phase (Faz)

Faz ayarlaması kullanılarak memnun edici sonuçlar alınamazsa, pixel clock (coarse) (piksel saati (kaba)) ayarlamasını, ardından tekrar phase (fine) (faz (ince)) ayarlamasını kullanın. En az 0 (-). En fazla 100 (+).

**NOT:** Piksel saati ve faz ayarları yalnızca "VGA" girişi için kullanılabilir.

### Dynamic Contrast (Dinamik Kontrast)

Daha keskin ve daha ayrıntılı görüntü kalitesi sağlamak için kontrast düzeyini artırmanızı sağlar.

➔ düğmesine basarak Dynamic Contrast (Dinamik Kontrast) özelliğini "Açın" ya da "Kapayın".

**NOT:** Dinamik kontrast, oyun veya film ön ayarlı modunu seçerseniz daha yüksek kontrast sağlar.

### Response Time (Yanıt Süresi)

Kullanıcı hızlı veya normal arasında seçim yapabilir.

### Reset Display (Ekranı Sıfırla)

Varsayılan görüntüleme ayarlarını geri yüklemek için bu seçeneği seçin.



## Energy (Enerji)

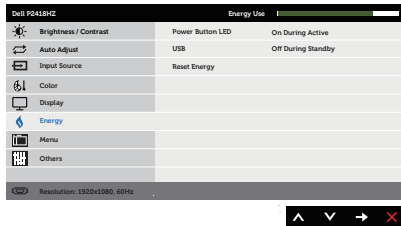

### Power Button LED (Güç Düğmesi LED'i)

Enerji tasarrufu için, güç LED'i göstergesini etkin durumdayken açık veya etkin durumdayken kapalı şeklinde ayarlamayı sağlar.

### USB

Monitör bekleme modundayken USB işlevini etkinleştirmenizi ya da devre dışı bırakmanızı sağlar.

**NOT:** Bekleme modu altında USB AÇIK/KAPALI seçeneği yalnızca USB yukarı akış kablosu çıkarıldığında kullanılabilir. Bu seçenek USB yukarı akış kablosu takıldığında etkisiz duruma geçer.

### Reset Energy (Enerjiyi Sıfırla)

Varsayılan Enerji Ayarlarını geri yüklemek için bu seçeneği seçin.



## Menu (Menü)

OSD dilleri, menünün ekranda kalma süresi vb. gibi OSD ayarlarını ayarlamak için bu seçeneği seçin.

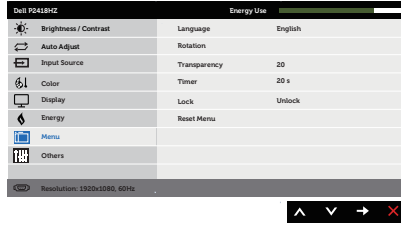

## Language (Dil)

Dil seçenekleri OSD ekranını sekiz dilden birine ayarlar (İngilizce, İspanyolca, Fransızca, Almanca, Brezilya Portekizcesi, Rusça, Basitleştirilmiş Çince veya Japonca).

## Rotation (Dönüş)

Ekran menüsünü saat yönünün tersinde 90 derece döndürür. Menüye, ekran döndürmeye göre ayarlayabilirsiniz.

## Transparency (Saydamlık)

▲ ve ▼ düğmelerine basarak menü saydamlığını 0 ile 100 arasında değiştirmek için bu seçeneği seçin.

## Timer (Zamanlayıcı)

OSD hold time (Ekran menüsü bekleme süresi):son kez bir düğmeye bastıktan sonra OSD'nin etkin kalacağı sürenin uzunluğunu ayarlar.

Kayıdırıcıyı 5 ile 60 saniye arasında 1 saniyelik artışlarla ayarlamak için ▲ veya ▼ düğmelerini kullanın.

## Lock (Kilit)

Kullanıcı erişimini ayarlamanızı kontrol eder. Kilit seçildiğinde, kullanıcı ayarlamalarına izin verilmez. Tüm düğmeler kilitlidir.

**NOT:** Ekran menüsü kilitlendiğinde, girişte 'Ekran Menüsü Kilidi' özelliği önceden seçilmiş olarak menü tuşuna basmak doğrudan ekran menüsü ayarları menüsüne ulaştırır. Kiliti açmak ve tüm uygulanabilir ayarlara kullanıcı erişimi sağlamak için ↻ tuşunu 6 saniye boyunca basılı tutun.

## Reset Menu (Menüyü Sıfırla)

Tüm OSD ayarlarını fabrika önayar değerlerine sıfırlar.



## Others (Diğerleri)

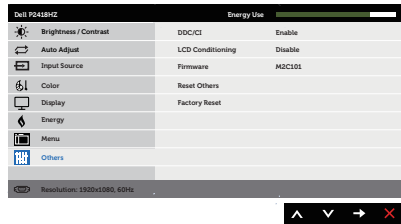

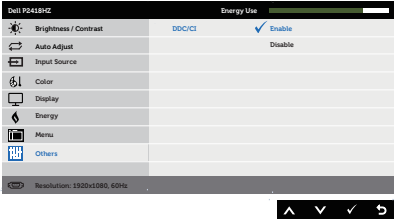
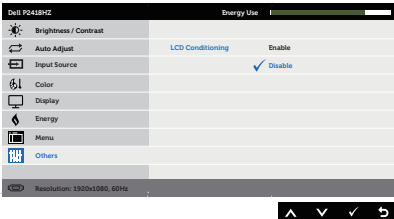
<p><b>DDC/CI</b></p>	<p>DDC/CI (ekran veri kanalı/komut arayüzü), monitör parametrelerinizin (parlaklık, renk dengesi vb.) bilgisayarınızdaki yazılım aracılığıyla ayarlanabilir olmasını sağlar.</p> <p>Bu özelliği Devre Dışı seçeneğini seçerek devre dışı bırakabilirsiniz.</p> <p>En iyi kullanıcı deneyimi ve monitörünüzün optimum performansı için bu özelliği etkinleştirin.</p> 
<p><b>LCD Conditioning (LCD'yi Kullanılabilir Hale Getirme)</b></p>	<p>Önemsiz görüntü artığı durumlarını azaltmaya yardımcı olur. Görüntü artığının derecesine bağlı olarak, programın çalışması biraz zaman alabilir. LCD iyileştirmeyi başlatmak için <b>Enable (Etkinleştir)</b> ayarını seçin.</p> 
<p><b>Firmware (Aygıt Yazılımı)</b></p>	<p>Monitörünüzün geçerli aygıt yazılımı uyarlamasını gösterir.</p>
<p><b>Reset Other (Diğerlerini Sıfırla)</b></p>	<p><b>Others (Diğerleri)</b> ayar menüsünden tüm ayarları fabrika önayar değerlerine sıfırlayın.</p>
<p><b>Factory Reset (Fabrika Ayarına Sıfırla)</b></p>	<p>Tüm ayarları fabrika önayar değerlerine sıfırlar.</p>

**NOT:** Monitör, LED yaşlanmasını telafi etmek için parlaklığı otomatik olarak ayarlama yönelik bir yerleşik özelliğe sahiptir.

## Ekran menüsü uyarı mesajları

**Dynamic Contrast (Dinamik Kontrast)** özelliği etkinleştirildiğinde (şu ön ayarlı modlarda: **Game (Oyun)** veya **Movie (Film)**), manüel parlaklık ayarı devre dışı bırakılır.

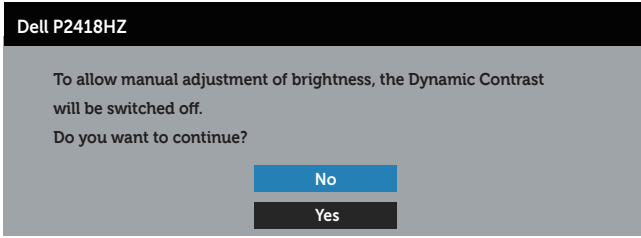

Monitör belirli bir çözünürlük modunu desteklemediğinde aşağıdaki mesaj görüntülenir:

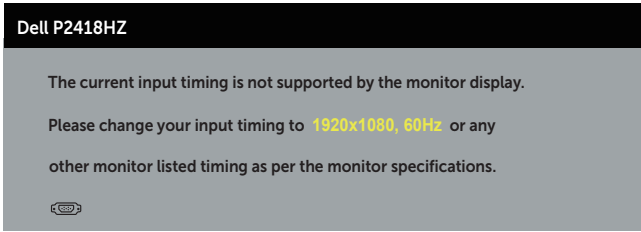

Yani, bilgisayardan alınan sinyali monitör senkronize edemez. Bu monitör tarafından adreslenebilir Yatay ve Dikey frekans aralıkları için [Monitör teknik özellikleri](#) kısmına bakın. Önerilen mod 1920 x 1080'dir.

**DDC/CI** işlevi devre dışı bırakılmadan önce aşağıdaki mesaj görüntülenir:

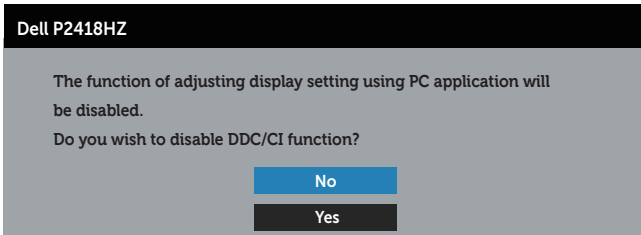

Monitör **Güç Tasarrufu Modu** durumuna girdiğinde aşağıdaki mesaj görünür:



Güç düğmesi dışında bir düğmeye basarsanız, seçili girişe göre aşağıdaki mesajlar görünür:

### Dell P2418HZ

 ? No VGA signal from your device.

Press any key on the keyboard or move the mouse to wake it up.  
If there is no display, press the monitor button again to select the correct input source.

VGA, HDMI veya DP kablosu bağlanmadığında, aşağıda gösterildiği gibi bir kayar iletişim kutusu görünür. Bu durumda bırakılırsa, monitör 4 dakika sonra Güç Tasarrufu Moduna girecektir.

### Dell P2418HZ

 ? No VGA Cable

The display will go into Power Save Mode in 4 minutes.



[www.dell.com/support/monitors](http://www.dell.com/support/monitors)

veya

### Dell P2418HZ

 ? No HDMI Cable

The display will go into Power Save Mode in 4 minutes.



[www.dell.com/support/monitors](http://www.dell.com/support/monitors)

veya

### Dell P2418HZ

 ? No DP Cable

The display will go into Power Save Mode in 4 minutes.



[www.dell.com/support/monitors](http://www.dell.com/support/monitors)

Daha fazla bilgi için, bkz. [Sorun Giderme](#).



# Monitörünüzü ayarlama

## En fazla çözünürlüğü ayarlama

Monitörün maksimum çözünürlüğünü ayarlamak için:

Windows® 7, Windows® 8 ve Windows® 8.1 işletim sistemlerinde:

1. Windows 8 ve Windows 8.1'de, klasik masaüstüne geçmek için Masaüstü kutucuğunu seçin.
2. Masaüstüne sağ tıklayıp **Ekran çözünürlüğü** seçeneğine tıklayın.
3. Ekran Çözünürlüğü aşağı açılır listesine tıklayıp **1920 x 1080** ögesini seçin.
4. **Tamam** düğmesini tıklatın.

Windows® 10 işletim sisteminde:

1. Masaüstüne sağ tıklayıp **Ekran ayarları** seçeneğine tıklayın.
2. **Gelişmiş ekran ayarları** seçeneğine tıklayın.
3. **Çözünürlük** aşağı açılır listesine tıklayıp **1920 x 1080** ayarını seçin.
4. **Uygula** düğmesine tıklayın.

1920 x 1080 seçeneği görünmüyorsa grafik sürücünüzü güncellemeniz gerekebilir. Bilgisayarınıza bağlı olarak, aşağıdaki yordamlardan birini tamamlayın:

Bir Dell masaüstünüz veya taşınabilir bilgisayarınız varsa:

- [www.dell.com/support](http://www.dell.com/support) adresine gidin, bilgisayarınızın Servis Etiketini girin ve grafik kartınıza yönelik en son sürücüyü indirin.

Dell marka olmayan bir bilgisayar kullanıyorsanız (taşınabilir veya masaüstü):

- Bilgisayarınızın destek sitesine gidin ve en son grafik sürücülerini indirin.
- Grafik kartı web sitesine gidin ve en son grafik sürücülerini indirin.

## Eğim, Döndürme ve Dikey Uzantıyı Kullanma

**NOT:** Bu, standlı bir monitör için kullanılabilir. Herhangi başka bir stand satın alındığında, kurulum talimatları için lütfen ilgili stand kurulum kılavuzuna bakın.

### Eğim, Döndürme

Monitöre stand takılmış durumda, en rahat izleme açısı için monitörü eğebilir ve döndürebilirsiniz.

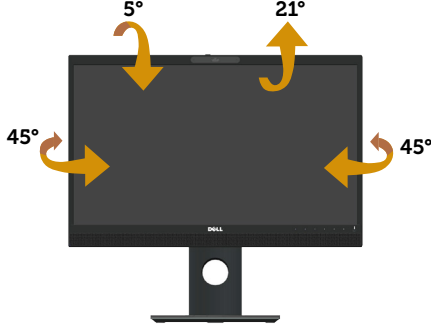

**NOT:** Monitör fabrikadan gönderildiğinde stand takılı değildir.

### Dikey Uzantı

**NOT:** Stand dikey olarak 125 mm'ye kadar uzatılır. Aşağıdaki resimlerde standın dikey olarak uzatılması gösterilmektedir.



### Monitörü Döndürme

Monitörü döndürmeden önce, monitörün alt kenarının çarpmasını engellemek için monitörünüzü tam dikey olarak uzatılmalı ([Dikey Uzantı](#)) ve yukarı doğru tamamen eğilmelidir.

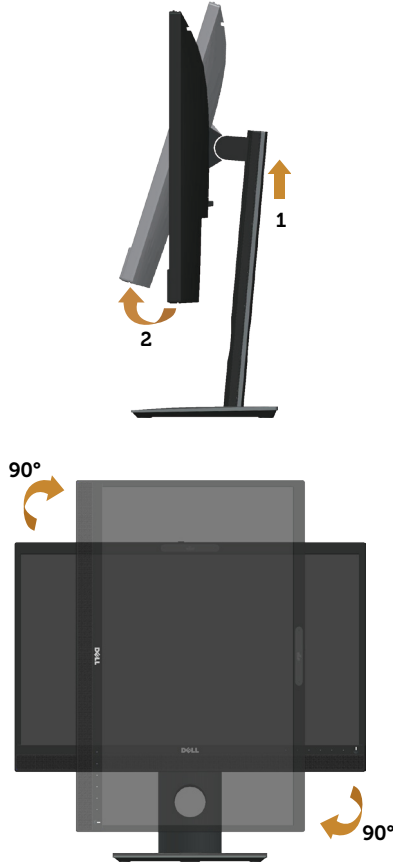

**NOT:** Dell bilgisayarınızla Ekran Döndürme işlevini kullanmak için (Yatay ile Dikey görünüm karşılaştırması), bu monitörle sağlanan güncel bir grafik sürücüsü gerekir. Grafik sürücüsünü indirmek amacıyla, [www.dell.com/support](http://www.dell.com/support) adresine gidin ve en son sürücü güncellemeleri için **Video Sürücüler** uygulamalarına yönelik **İndir** kısmına bakın.

**NOT:** Dikey Görünüm Modu kullanılırken, grafik yoğunluklu uygulamalarda (3 boyutlu oyun vb.) performans düşüşü yaşayabilirsiniz.

## Sisteminizin Dönüş Ekran Ayarlarını Yapma

Monitörünüzü döndürdükten sonra, sisteminizin Dönüş Ekran Ayarlarını yapmanız için aşağıdaki yordamı tamamlamanız gerekir.

**NOT:** Monitörü Dell marka olmayan bir bilgisayarla kullanıyorsanız, ekranınızdaki 'içerikleri' döndürmek konusunda bilgi için grafik sürücüsü web sitesine veya bilgisayarınızın üreticisinin web sitesine gitmeniz gerekir.

Dönüş Ekran Ayarlarını yapmak için:

1. Masaüstünde sağ tıklayın ve **Özellikler**'i tıklayın.
2. **Ayarlar** sekmesini seçip **Gelişmiş** ögesine tıklayın.
3. Bir ATI grafik kartınız varsa, **Dönüş** sekmesini seçin ve tercih ettiğiniz dönüşü ayarlayın.
4. nVidia grafik kartınız varsa, **nVidia** sekmesini tıklayın, sol taraftaki sütunda **NVRotate** ögesini seçin ve sonra tercih ettiğiniz dönüşü seçin.
5. Bir Intel® grafik kartınız varsa, **Intel** grafik sekmesini seçin, **Grafik Özellikleri** ögesine tıklayın, **Döndürme** sekmesini seçin ve tercih edilen döndürmeyi ayarlayın.



**NOT:** Döndürme seçeneği görünmüyorsa veya düzgün çalışmıyorsa, [www.dell.com/support](http://www.dell.com/support) adresine gidip grafik kartınıza yönelik en son sürücüyü indirin.

## Web kamerasını kapatma sürgüsünü kullanma

Sürgüyü sola kaydırın: Web kamerasını ortaya çıkarın.

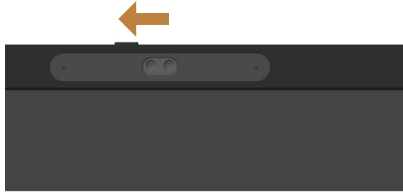

Sürgüyü sağa kaydırın: Web kamerasının üstünü kapatın.

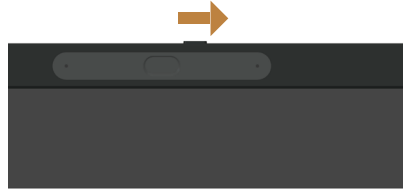

## Monitör Kızılötesi Kamera sürücüsünü yükleme

Sürücü diskini, bilgisayarınızın disk sürücüsüne yerleştirin. Bilgisayarınızda disk sürücü yoksa ve yalnızca USB bağlantı noktaları bulunuyorsa, USB kablosu aracılığıyla bilgisayarınıza bağlanan bir harici disk sürücü kullanabilirsiniz. Diskin otomatik olarak yüklenmesini bekleyin. Yüklenmezse, CD dosyasını açın, **CDBrowse.exe** dosyasına, ardından da **Install IR Camera Driver (Kızılötesi Kamera Sürücüsünü Yükle)** ögesine tıklayın.

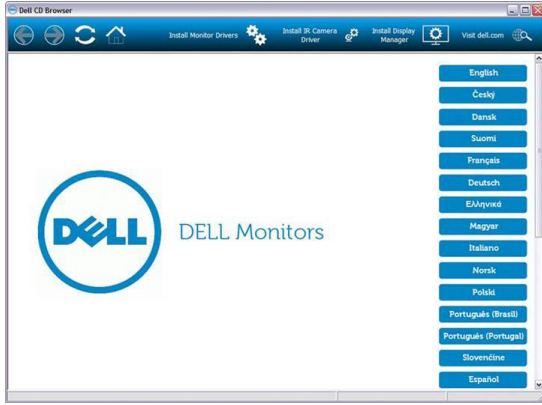

Doğrudan Realtek Bilgisayar Kamerası yükleme arayüzüne yönlendirecektir. Yükleme programının otomatik olarak çalışmasını bekleyin.

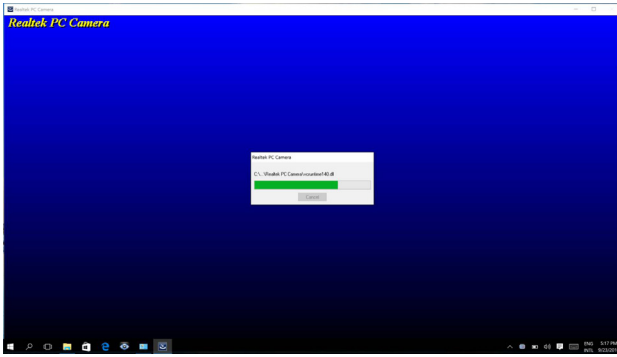

Yükleme tamamlandığında diski çıkarın ve gerekirse bilgisayarınızı yeniden başlatın.

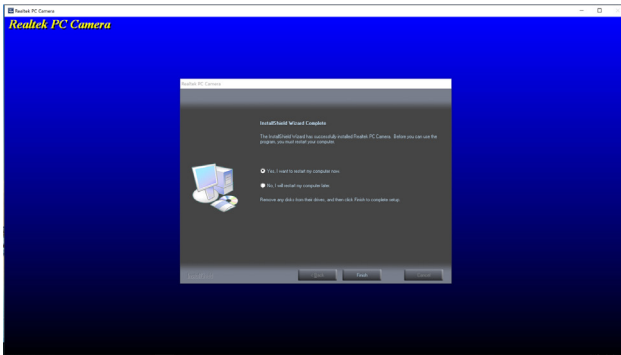

# Windows Hello Ayarı

Windows® 10 işletim sisteminde:

Windows Başlat menüsüne, ardından da **Settings (Ayarlar)** ögesine tıklayın.

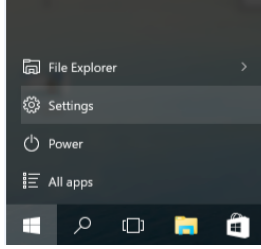

**Accounts (Hesaplar)** ögesine tıklayın.

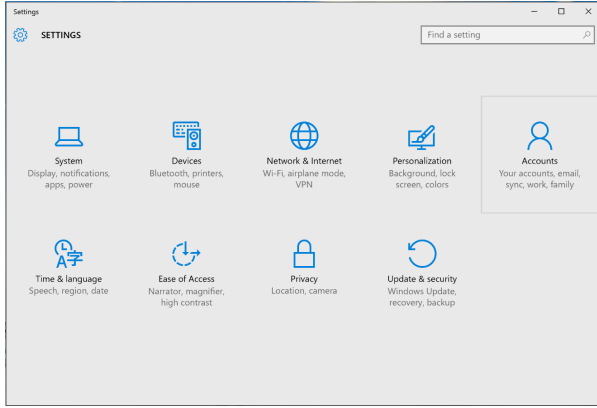

**Sign-in options (Oturum açma seçenekleri)** ögesine tıklayın. Windows Hello uygulamasına kaydolmadan önce bir PIN ayarlamalısınız.

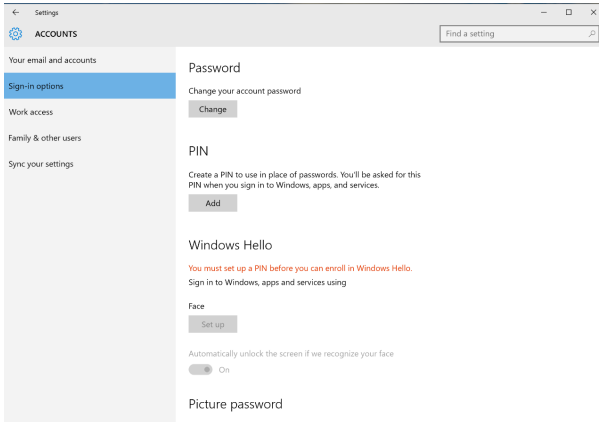

**Set up a PIN (Bir PIN ayarlayın)** kısmına girmek için, **PIN** altında **Add (Ekle)** düğmesine tıklayın. New PIN (Yeni PIN) ve Confirm PIN (PIN Onayı) bilgilerini girip **OK** düğmesine tıklayın.

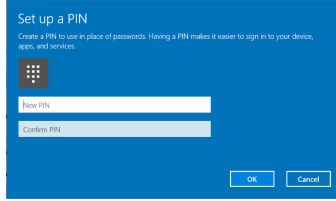

Bu işlemi tamamladığınızda, Windows Hello ayarına yönelik seçeneklerin kilidi açılacaktır. **Windows Hello setup (Windows Hello ayarı)** kısmına girmek için, **Windows Hello** altında **Set up (Ayarla)** düğmesine tıklayın.

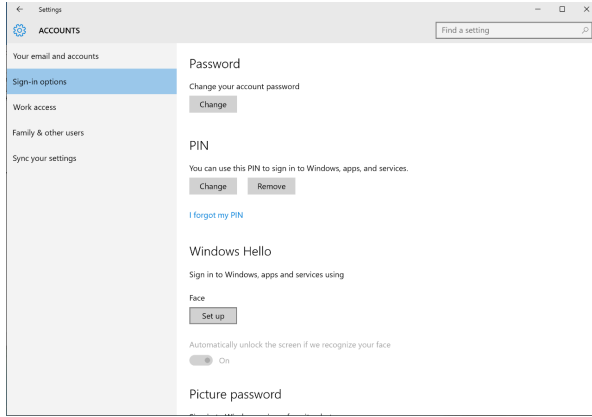

Aşağıdaki mesaj görüntülediğinde **Get started (Başlayın)** düğmesine tıklayın.

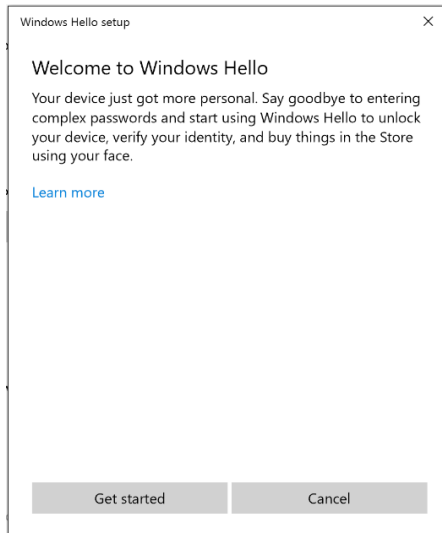

Doğrudan ekrana bakmaya devam ederken, kendinizi yüzünüz ekranda görünen çerçevenin merkezinde olacak şekilde konumlandırın. Web kamerası yüzünüzün kaydını yapacaktır.

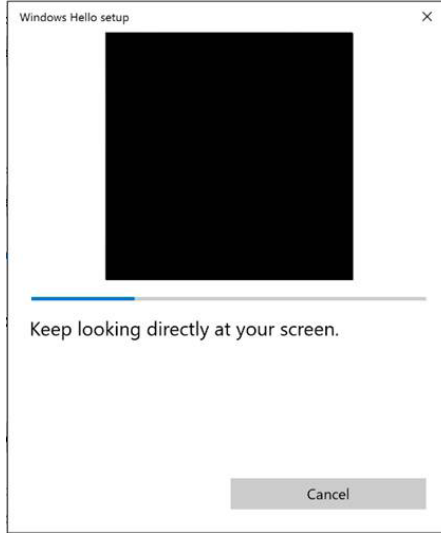

Aşağıdaki mesaj görüntülediğinde, **Windows Hello setup (Windows Hello ayarı)** ekranından çıkmak için **Close (Kapat)** düğmesine tıklayın.

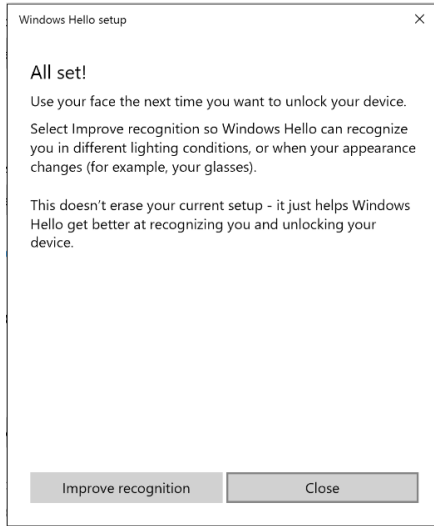

Ayarladığınızda, tanımayı iyileştirmeye yönelik bir seçeneğiniz daha vardır. Gerekirse **Improve recognition (Tanımayı iyileştir)** düğmesine tıklayın.



# Monitörün web kamerasını varsayılan ayar olarak belirleme

Bu monitörü yerleşik web kamerasına sahip bir dizüstü bilgisayara bağlayarak kullanırken, aygıt yöneticisi arayüzünde dizüstü bilgisayarın yerleşik web kamerasını ve monitörün web kamerasını görebilirsiniz. Normal olarak ikisi de etkin durumdadır ve varsayılan ayar dizüstü bilgisayarın yerleşik web kamerasını kullanıyordur.

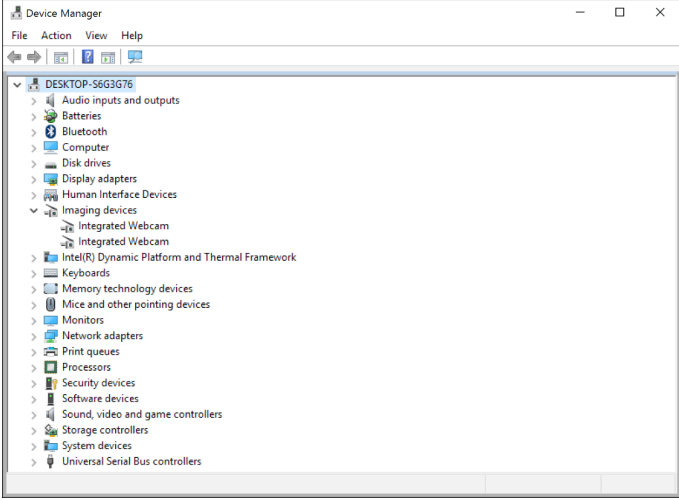

Monitörün web kamerasını varsayılan ayar olarak belirlemek isterseniz, dizüstü bilgisayarın yerleşik web kamerasını devre dışı bırakmanız gerekir. Dizüstü bilgisayarın yerleşik web kamerasını belirlemek ve devre dışı bırakmak için lütfen aşağıdaki yönergeleri izleyin:

**Integrated Webcam (Tümleşik Web Kamerası)** ögesine sağ tıklayıp, **Integrated Webcam Properties (Tümleşik Web Kamerası Özellikleri)** penceresini açmak için **Properties (Özellikler)** ögesine tıklayın.

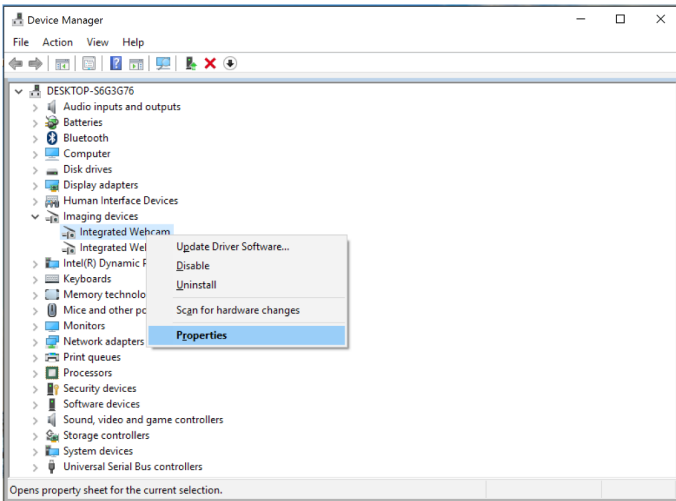

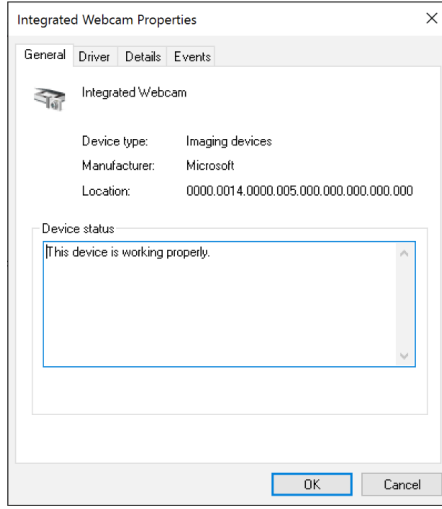

**Details > Property (Ayrıntılar > Özellik)** öğelerine tıklayıp **Hardware Ids (Donanım Kimlikleri)** öğesini seçin.

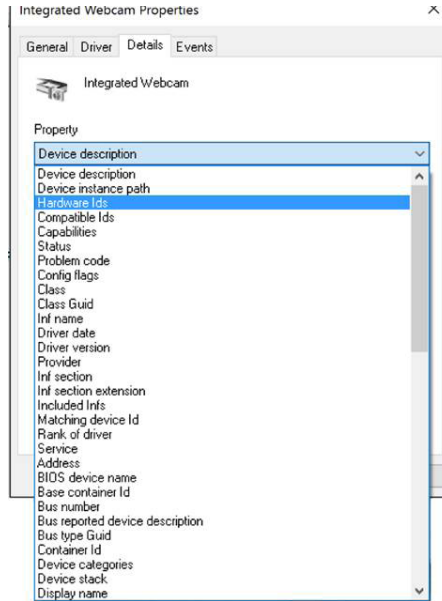

**Value (Değer)** kısmında, bu yerleşik web kamerasının ayrıntılı donanım kimlikleri gösterilir. Dizüstü bilgisayarın yerleşik web kamerasının ve monitörün web kamerasının donanım kimlikleri farklıdır. P2418HZ için, monitörün web kamerası donanım kimlikleri aşağıdaki gibi görünecektir:

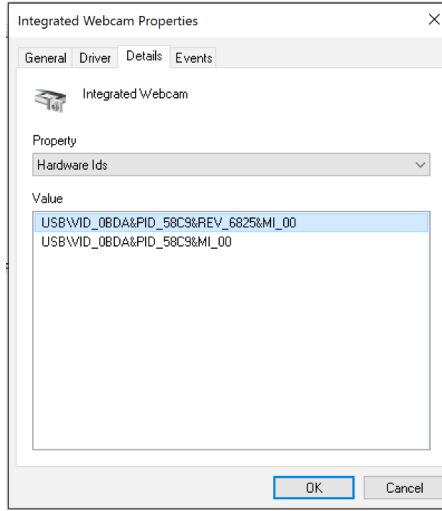

P2418HZ monitörün web kamerasından farklı donanım kimliklerine sahip **Integrated Webcam (Tümleşik Web Kamerası)** öğesine sağ tıklayıp **Disable (Devre Dışı Bırak)** öğesine tıklayın.

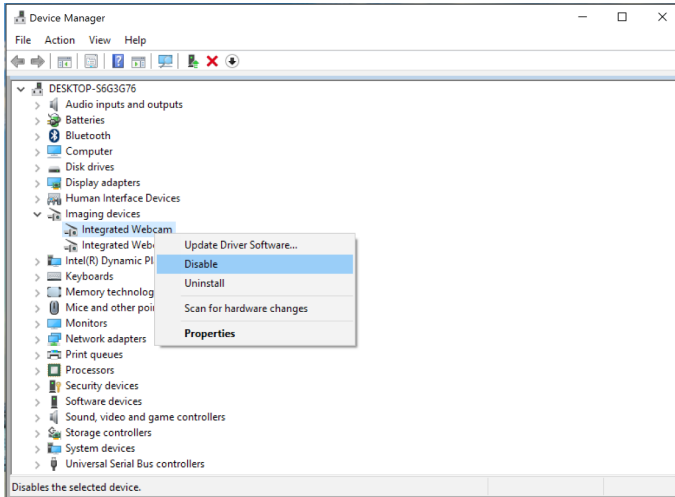

Aşağıdaki mesaj görüntülenir:

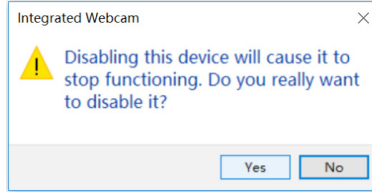

**Yes (Evet)** düğmesine tıklayın. Dizüstü bilgisayarın web kamerası devre dışı bırakılır ve monitörün web kamerası varsayılan ayar olarak kullanılacaktır. Dizüstü bilgisayarını yeniden başlatın.

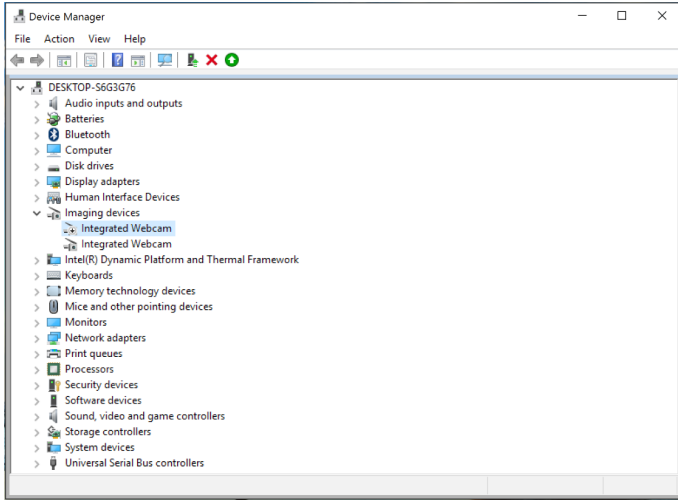

## Monitörün hoparlörünü varsayılan ayar olarak belirleme

Bilgisayarınıza çoklu hoparlör bağlı olduğunda, monitörün hoparlörünü varsayılan ayar olarak belirlemek isterseniz lütfen aşağıdaki yönergeleri izleyin:

Windows görev çubuğu bildirim alanındaki **Volume (Ses Düzeyi)** simgesine sağ tıklayın.



**Sound (Ses)** ayarı arayüzüne girmek için **Playback devices (Kayıttan yürütme aygıtları)** öğesine tıklayın.

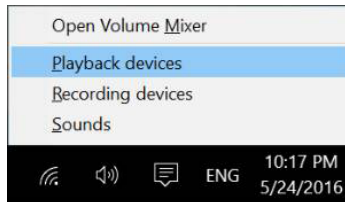

Monitörünüzden bilgisayara yalnızca HDMI veya DP kablosu bağlıysa, **Sound (Ses)** ayarı arayüzünde yalnızca monitörün **DELL P2418HZ** adlı hoparlörü görünecektir.

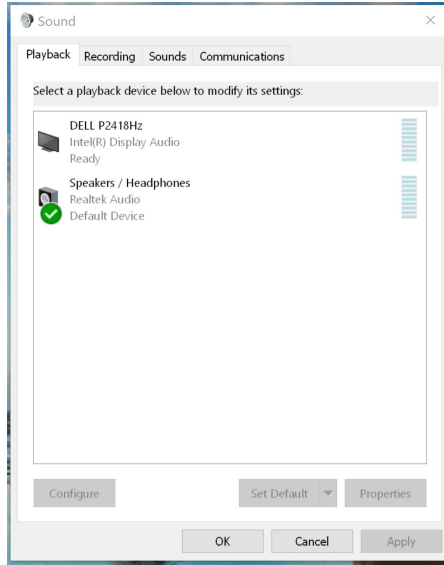

**DELL P2418HZ** öğesine, ardından da **Set Default (Varsayılan Yap)** düğmesine tıkladığınızda, monitörün hoparlörü varsayılan ayar olarak kullanılacaktır.

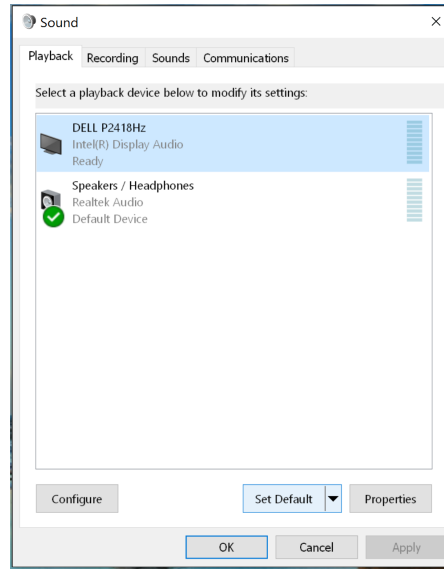

**Sound (Ses)** ayarından çıkmak için **OK** düğmesine tıklayın.

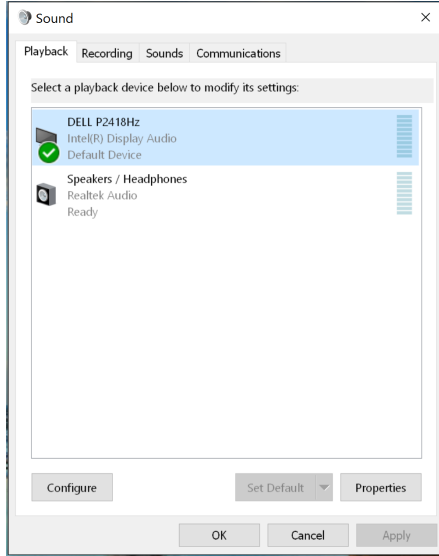

Monitörden bilgisayara USB kablosu ve HDMI veya DP kablosu bağlıysa, **Sound (Ses)** ayarı arayüzünde monitörün **DELL P2418HZ** ve **P2418HZ** adlı iki hoparlörü görünecektir. **DELL P2418HZ** ve **P2418HZ** arasındaki fark yalnızca sinyal kaynağıdır. Herhangi birini varsayılan olarak ayarlayabilirsiniz; monitörün hoparlörü varsayılan ayar olarak kullanılacaktır.

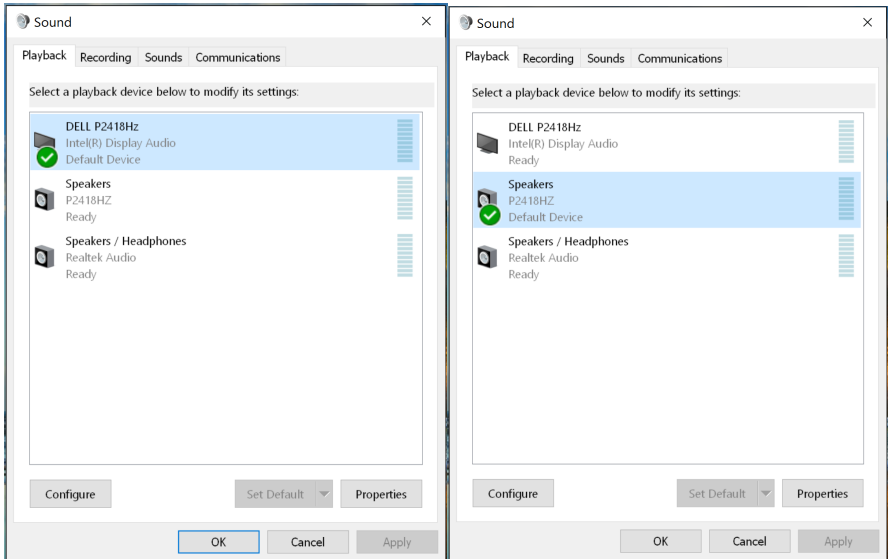

# Sorun Giderme

**⚠ UYARI:** Bu bölümdeki yordamlara başlamadan önce, [Güvenlik talimatları](#) kısmını izleyin.

## Kendi kendini sına

Monitörünüz, düzgün çalışıp çalışmadığını kontrol etmenize olanak tanıyan kendi kendine sına özelliği sağlar. Monitörünüz ve bilgisayarınız düzgün olarak bağlıysa, ancak monitör ekranı siyah kalırsa, aşağıdaki adımları izleyerek monitör kendi kendine sınamasını çalıştırın:

1. Bilgisayarınızı ve monitörünüzü kapatın.
2. Monitörden tüm video kablolarını çıkarın. Bu şekilde, bilgisayarın kapsanması gerekmez.
3. Monitörü açın.

Monitör doğru biçimde çalışıyorsa hiçbir sinyal olmadığını algılar ve aşağıdaki mesajlardan biri görünür. Kendi kendini sına modundayken, güç LED'i beyaz kalır.

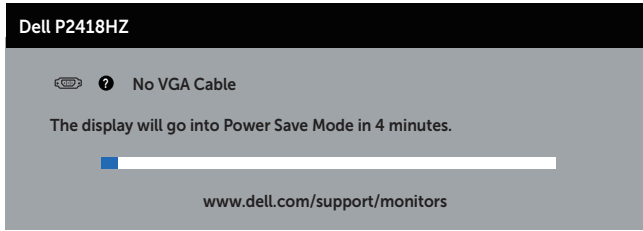

veya

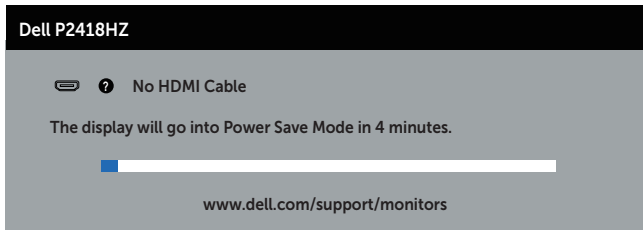

veya

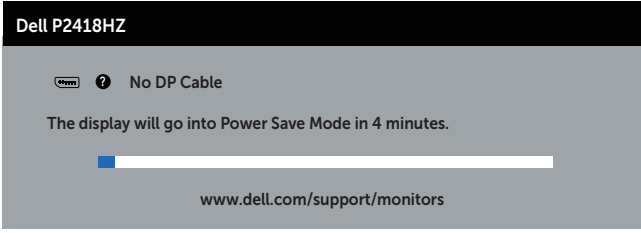

**NOT:** Bu kutu, video kablosu takılı değilse veya zarar görmüşse normal sistem çalışması sırasında da görülür.

4. Monitörünüzü kapatın ve video kablosunu yeniden bağlayın; sonra hem bilgisayarınızı hem de monitörünüzü açın.

Kabloları yeniden bağladıktan sonra monitörünüzde görüntü olmamaya devam ederse, video denetleyicinizi ve bilgisayarınızı kontrol edin.



## Yerleşik tanılar

Monitörünüz, yaşadığınız herhangi bir ekran anormalliğinin monitörünüzün kendisindeki veya bilgisayarınız ve video kartınızla ilgili bir sorun olup olmadığını belirlemenize yardımcı olan bir yerleşik tanı aracına sahiptir.

**NOT:** Yerleşik tanıyı yalnızca video kablosu takılı değilken ve monitör *kendi kendini sinama modundayken* çalıştırabilirsiniz.

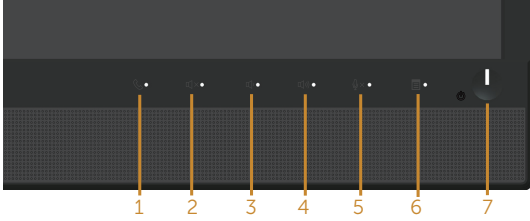

Dahili tanıyı çalıştırmak için:

1. Ekranın temiz olduğundan (ekran yüzeyinde hiç toz partikülü olmadığından) emin olun.
2. Video kablolarını bilgisayarınızın veya monitörünüzün arkasından çıkarın. Monitör kendi kendini sinama moduna girer.
3. Ön paneldeki **Düğme 3** 5 saniye boyunca basılı tutun. Gri bir ekran görünür.
4. Dikkatlice ekrandaki anormallikleri inceleyin.
5. Ön paneldeki **düğme 3** tekrar basın. Ekranın rengi kırmızıya döner.
6. Anormallikler için ekranı inceleyin.
7. Görüntüdeki yeşil, mavi, siyah, beyaz ve metin ekranları incelemek için adım 5 ve 6'yı tekrarlayın.

Metin ekranı görüldüğünde sinama tamamdır. Çıkmak için **düğme 3** düğmesine tekrar basın.

Dahili tanı aracı kullanılırken ekran anormalliği algılamıyorsanız, monitör düzgün çalışmaktadır. Video kartını ve bilgisayarını kontrol edin.

# Genel sorunlar

Aşağıdaki tabloda karşılaşılabileceğiniz genel monitör sorunları ve olası çözümleri hakkında genel bilgiler bulunur.

Genel Belirtiler	Olası Çözümler
Video yok/güç LED'i sönük	<ul style="list-style-type: none"><li>• Monitöre bağlı video kablosunun ve bilgisayarın düzgün ve sıkıca bağlandığından emin olun.</li><li>• Başka bir elektrikli alet kullanarak prizden düzgün çalıştığını doğrulayın.</li><li>• <b>Giriş kaynağı</b> menüsü aracılığıyla doğru giriş kaynağının seçildiğinden emin olun.</li></ul>
Video yok/güç LED'i yanıyor	<ul style="list-style-type: none"><li>• Ekran menüsünü kullanarak parlaklık ve kontrast kontrollerini artırın.</li><li>• Monitör kendi kendine sınaama özelliği kontrolü gerçekleştirin.</li><li>• Video kablosu konektöründe eğilmiş veya kırık pin olup olmadığını kontrol edin.</li><li>• Dahili tanımı çalıştırın.</li><li>• <b>Giriş kaynağı</b> menüsü aracılığıyla doğru giriş kaynağının seçildiğinden emin olun.</li></ul>
Zayıf odaklama	<ul style="list-style-type: none"><li>• Video uzatma kablolarını çıkarın.</li><li>• Monitörü Fabrika Ayarlarına (<b>Factory Reset (Fabrika Sıfırlama)</b>) sıfırlayın.</li><li>• Video çözünürlüğünü doğru en-boy oranına değiştirin.</li></ul>
Titrek/dalgali video	<ul style="list-style-type: none"><li>• Monitörü Fabrika Ayarlarına (<b>Factory Reset (Fabrika Sıfırlama)</b>) sıfırlayın.</li><li>• Çevre faktörlerini kontrol edin.</li><li>• Monitörün yerini değiştirin ve başka bir odada deneyin.</li></ul>
Eksik kikseller	<ul style="list-style-type: none"><li>• Gücü açın kapatın.</li><li>• Kalıcı olarak kapalı piksel, LCD teknolojisinde gerçekleşebilen doğal bir kusurdur.</li><li>• Dell Monitör Kalitesi ve Piksel İlkesi hakkında daha fazla bilgi için <a href="http://www.dell.com/support/monitors">www.dell.com/support/monitors</a> adresindeki Dell Destek sitesine bakın.</li></ul>
Takılı kalan pikseller	<ul style="list-style-type: none"><li>• Gücü açın kapatın.</li><li>• Kalıcı olarak kapalı piksel, LCD teknolojisinde gerçekleşebilen doğal bir kusurdur.</li><li>• Dell Monitör Kalitesi ve Piksel İlkesi hakkında daha fazla bilgi için <a href="http://www.dell.com/support/monitors">www.dell.com/support/monitors</a> adresindeki Dell Destek sitesine bakın.</li></ul>
Parlaklık sorunları	<ul style="list-style-type: none"><li>• Monitörü Fabrika Ayarlarına (<b>Factory Reset (Fabrika Sıfırlama)</b>) sıfırlayın.</li><li>• OSD yoluyla parlaklığı ve kontrast kontrollerini ayarlayın.</li></ul>
Geometrik bozulma	<ul style="list-style-type: none"><li>• Monitörü Fabrika Ayarlarına (<b>Factory Reset (Fabrika Sıfırlama)</b>) sıfırlayın.</li><li>• OSD yoluyla yatay ve dikey kontrolleri ayarlayın.</li></ul>

Yatay/dikey çizgiler	<ul style="list-style-type: none"> <li>• Monitörü Fabrika Ayarlarına (<b>Factory Reset (Fabrika Sıfırlama)</b>) sıfırlayın.</li> <li>• Monitör kendi kendine sinama özelliği kontrolü gerçekleştirin ve bu çizgilerin de kendi kendini sinama modunda olduğunu belirleyin.</li> <li>• Video kablosu konektöründe eğilmiş veya kırık pin olup olmadığını kontrol edin.</li> <li>• Dahili tanımı çalıştırın.</li> </ul>
Senkronizasyon sorunları	<ul style="list-style-type: none"> <li>• Monitörü Fabrika Ayarlarına (<b>Factory Reset (Fabrika Sıfırlama)</b>) sıfırlayın.</li> <li>• Kendi kendini sinama modunda karışık ekran görünürse monitör kendi kendine sinama özelliği denetimi gerçekleştirin.</li> <li>• Video kablosu konektöründe eğilmiş veya kırık pin olup olmadığını kontrol edin.</li> <li>• Bilgisayarı <i>güvenli modda</i> yeniden başlatın.</li> </ul>
Güvenlikle ilgili sorunlar	<ul style="list-style-type: none"> <li>• Herhangi bir sorun giderme adımı gerçekleştirmeyin.</li> <li>• Hemen Dell'e başvurun.</li> </ul>
Kesilme sorunları	<ul style="list-style-type: none"> <li>• Monitöre bağlı video kablosunun bilgisayara düzgün ve sıkıca bağlandığından emin olun.</li> <li>• Monitörü Fabrika Ayarlarına (<b>Factory Reset (Fabrika Sıfırlama)</b>) sıfırlayın.</li> <li>• Kendi kendini sinama modunda kesilme sorunu görünürse monitör kendi kendine sinama özelliği denetimi gerçekleştirin.</li> </ul>
Eksik renk	<ul style="list-style-type: none"> <li>• Monitör kendi kendine sinama özelliği kontrolü gerçekleştirin.</li> <li>• Monitöre bağlı video kablosunun bilgisayara düzgün ve sıkıca bağlandığından emin olun.</li> <li>• Video kablosu konektöründe eğilmiş veya kırık pin olup olmadığını kontrol edin.</li> </ul>
Yanlış renk	<ul style="list-style-type: none"> <li>• Uygulamaya bağlı olarak <b>Renk Ayarları</b> OSD'indeki <b>Renk Ayarı Modu</b>'nu <b>Grafik</b> veya <b>Video</b> olarak değiştirin.</li> <li>• <b>Color (Renk)</b> ayarları menüsünde farklı <b>Preset Modes (Ön Ayarlı Modlar)</b> deneyin. <b>R/G/B</b> değerini <b>Color (Renk)</b> ayarları menüsündeki <b>Custom Color (Özel Renk)</b> kısmında ayarlayın.</li> <li>• <b>Input Color Format (Giriş Renk Biçimi)</b> ayarını <b>Color (Renk)</b> ayarları menüsünde <b>RGB</b> veya <b>YPbPr</b> olarak değiştirin.</li> <li>• Dahili tanımı çalıştırın.</li> </ul>
Statik görüntüden bir görüntü artığı uzun bir süre monitörde kaldı	<ul style="list-style-type: none"> <li>• Kullanımda değilken her zaman monitörü kapatmak için Güç Yönetimi özelliğini kullanın (daha fazla bilgi için, bkz. <a href="#">Güç yönetimi modları</a>)</li> <li>• Alternatif olarak, dinamik olarak değişen bir ekran koruyucusu kullanın.</li> </ul>
Video gölge bırakma veya sıçrama	<ul style="list-style-type: none"> <li>• <b>Display (Ekran)</b> menüsündeki <b>Response Time (Tepki Süresi)</b> ayarını, uygulamanıza ve kullanımınıza bağlı olarak <b>Fast (Hızlı)</b> veya <b>Normal</b> şeklinde değiştirin.</li> </ul>

# Ürüne özgü sorunlar

Belirli Belirtiler	Olası Çözümler
Ekran görüntüsü çok küçük	<ul style="list-style-type: none"><li>• <b>Aspect Ratio (En-Boy Oranı)</b> ayarını <b>Display (Ekran)</b> ayarları OSD'sinde kontrol edin.</li><li>• Monitörü Fabrika Ayarlarına (<b>Factory Reset (Fabrika Sıfırlama)</b>) sıfırlayın.</li></ul>
Monitör yan paneldeki düğmelerle ayarlanamıyor	<ul style="list-style-type: none"><li>• Monitörü kapatın, güç kablosunu çıkarın, geri takın ve ardından monitörü açın.</li><li>• OSD menüsünün kilitli olduğunu kontrol edin. Kilitliyse, kilidi açmak için güç düğmesinin üstündeki düğmeyi 6 saniye basılı tutun. (Daha fazla bilgi için bkz. <a href="#">Kilit</a>).</li></ul>
Kullanıcı kontrollerine basıldığında giriş sinyali yok	<ul style="list-style-type: none"><li>• Sinyal kaynağını kontrol edin. Fareyi hareket ettirerek veya klavyede herhangi bir tuşa basarak bilgisayarın bekleme veya uyku modunda olmadığından emin olun.</li><li>• Video kablosunun düzgün biçimde takılı olup olmadığını kontrol edin. Gerekirse video kablosunu çıkarıp tekrar takın.</li><li>• Bilgisayarı veya video oynatıcısını sıfırlayın.</li></ul>
Resim tüm ekranı doldurmuyor	<ul style="list-style-type: none"><li>• DVD'lerin farklı video biçimleri (en-boy oranı) nedeniyle, monitör tam ekran görünebilir.</li><li>• Dahili tanyı çalıştırın.</li></ul>

# Evrensel seri veri yoluna (USB) özgü sorunlar

Belirli Belirtiler	Olası Çözümler
USB arayüzü çalışmıyor	<ul style="list-style-type: none"><li>• Monitörünüzün Açık olup olmadığını kontrol edin.</li><li>• Yukarı akış kablosunu bilgisayarınıza yeniden bağlayın.</li><li>• USB çevre birimlerini yeniden bağlayın (aşağı akış konektörü).</li><li>• Monitörü kapatın ve yeniden açın.</li><li>• Bilgisayarı yeniden başlatın.</li><li>• Harici taşınabilir HDD gibi bazı USB aygıtlar daha yüksek elektrik akımı gerektirir; aygıtı doğrudan bilgisayar sistemine bağlayın.</li></ul>
Süper Hızlı USB 3.0 arabirimi yavaş	<ul style="list-style-type: none"><li>• Bilgisayarınızın USB 3.0 özelliğine sahip olup olmadığını kontrol edin.</li><li>• Bazı bilgisayarlarda USB 3.0, USB 2.0 ve USB 1.1 bağlantı noktaları bulunur. Doğru USB bağlantı noktasının kullanıldığından emin olun.</li><li>• Doğru USB bağlantı noktasının kullanıldığından emin olun.</li><li>• Yukarı akış kablosunu bilgisayarınıza yeniden bağlayın.</li><li>• USB çevre birimlerini yeniden bağlayın (aşağı akış konektörü).</li><li>• Bilgisayarı yeniden başlatın.</li></ul>
Bir USB 3.0 aygıtı takıldığında kablosuz USB çevre birimleri çalışmayı durdurur.	<ul style="list-style-type: none"><li>• USB 3.0 çevre birimleri ve kablosuz USB alıcı arasındaki mesafeyi artırın.</li><li>• Kablosuz USB alıcınızı kablosuz USB çevre birimlerine olabildiğince yakın yerleştirin.</li><li>• Kablosuz USB alıcıyı mümkün olduğunca USB 3.0 bağlantı noktasından uzakta yerleştirmek için USB uzatma kablosu kullanın.</li></ul>

## Microsoft® Skype for Business® Uygulamasına Özel Sorunlar

Belirli Belirtiler	Olası Çözümler
Bağla düğmesi çalışmıyor	<ul style="list-style-type: none"><li>• Monitör ve masaüstü veya dizüstü bilgisayar arasında USB yukarı akış kablosunun bağlı olduğundan emin olun.</li><li>• Skype for Business uygulamasında oturum açtığınızdan emin olun.</li></ul>
Web kamerası algılanmıyor	<ul style="list-style-type: none"><li>• Monitör ve masaüstü veya dizüstü bilgisayar arasında USB yukarı akış kablosunun bağlı olduğundan emin olun.</li><li>• USB yukarı akış kablosunu masaüstü veya dizüstü bilgisayara yeniden bağlayın.</li></ul>
Sessiz düğmesi çalışmıyor	<ul style="list-style-type: none"><li>• Monitör ve masaüstü veya dizüstü bilgisayar arasında USB yukarı akış kablosunun bağlı olduğundan emin olun.</li><li>• USB yukarı akış kablosunu masaüstü veya dizüstü bilgisayara yeniden bağlayın.</li></ul>
Hoparlörlerden ses gelmiyor	<ul style="list-style-type: none"><li>• Sisteminizde varsayılan kayıttan yürütme aygıtı olarak "DELL P2418HZ" ayarını yaptığınızdan emin olun.</li><li>• Monitörü kapatın, monitörün güç kablosunu çıkarın, tekrar takın ve ardından monitörü açın.</li><li>• Monitörü <b>Fabrika Ayarları</b>'na sıfırlayın.</li></ul>

---

Kablosuz fare  
alıřmıyor veya  
gecikme yapıyor

- USB 3.0 evre birimleri ve kablosuz USB alıcı arasındaki mesafeyi artırın.
  - Kablosuz USB alıcınızı mümkün olduėunca kablosuz fareye yakın yerleřtirin.
  - Kablosuz USB alıcıyı mümkün olduėunca USB 3.0 baėlantı noktasından uzakta yerleřtirmek iin USB uzatma kablosu kullanın.
-

## UYARI: Güvenlik Yönergeleri

 **UYARI: Bu dokümantasyonda belirtilenler haricinde kontrollerin, ayarlamaların veya yordamların kullanımı şoka, elektrik hasarlarına ve/veya mekanik zararlara neden olabilir.**

Güvenlik talimatları konusunda bilgi için *Güvenlik, Çevresel ve Yasal Bilgiler (SERI)* kısmına bakın.

## FCC bildirimleri (Yalnızca ABD) ve diğer yasal düzenleme bilgileri

FCC bildirimleri ve diğer yasal düzenleme bilgileri için, [www.dell.com/regulatory\\_compliance](http://www.dell.com/regulatory_compliance) adresindeki yasal düzenleme uyumluluğu web sitesine bakın.

## Dell'le Bağlantı Kurma

**Satış, teknik destek veya müşteri hizmetleri konularında Dell'e başvurmak için:**

1. [www.dell.com/contactdell](http://www.dell.com/contactdell) adresine gidin.
2. Sayfanın altındaki **Bir Ülke/Bölge Seçin** açılır menüsünden ülkenizi veya bölgenizi doğrulayın.
3. Gereksiniminiz temelinde uygun bir hizmet ya da destek bağlantısını seçin veya Dell ile iletişime geçmenin kendiniz için rahat bir yöntemini belirleyin. Dell, birçok çevrimiçi ve telefona bağlı destek ve hizmet seçenekleri sunar. Kullanılabilirlik ülke ve ürüne göre değişir ve bazı hizmetler alanınızda bulunmayabilir.

 **NOT:** Etkin bir Internet bağlantınız yoksa, satın alma faturasında, paket fişinde veya Dell ürün katalogunda iletişim bilgilerini bulabilirsiniz.